

# Guide d'utilisation



**SANYO**

KATANA<sup>MC</sup>



# Table des matières

<b>1. L'essentiel</b> .....	<b>2</b>
Vue de face de votre téléphone .....	2
Consultation de l'écran d'affichage .....	5
Comment allumer et éteindre votre téléphone .....	7
Utilisation de la batterie .....	8
Affichage de votre numéro de téléphone .....	10
Comment effectuer et répondre à un appel .....	10
Tenir votre téléphone .....	10
Comment effectuer un appel .....	11
Options de numérotation .....	12
Comment répondre à un appel .....	12
Utilisation du haut-parleur .....	15
Modification du volume de la sonnerie .....	15
Ajustement du volume pendant une conversation .....	16
Comment couper le micro .....	16
Affichage des avis d'appels manqués .....	16
Appels des numéros d'urgence .....	17
Options pour les appels reçus .....	18
Transmettre Audio .....	19
Options de fin d'appel .....	19
Sauvegarde d'un numéro de téléphone .....	20
Comment trouver un numéro de téléphone .....	20
Composition et sauvegarde des numéros de téléphone avec pauses ..	21
Composition à partir du répertoire téléphonique .....	22
Utilisation de la numérotation abrégée .....	22
Utilisation de la numérotation raccourcie .....	23
Sélection d'un mode de saisie des caractères .....	25
Saisie de caractères par la saisie de texte T9 .....	26
Ajout d'un mot à la base de données T9 .....	26
Saisie de caractères en utilisant le clavier .....	28
<b>2. Les réglages de votre téléphone</b> .....	<b>29</b>
Réglages sonores .....	29
Sélection du type de sonnerie pour les appels vocaux .....	29
Sélection du type de sonnerie pour le message vocal, le messagerie ou Calendrier/Alarme .....	29
Sélection du type de vibration .....	30
Sélection du type de sonnerie pour la messagerie .....	30
Sélection d'une durée de tonalité .....	30
Réglage d'une tonalité allumer/éteindre .....	31
Utilisation des invites vocales .....	31
Réglage de l'écho de touche .....	31
Mise au point des réglages du volume du téléphone .....	32

Avis d'alerte .....	33
Silence total .....	34
Réglages de l'affichage .....	35
Modification du message d'accueil .....	35
Modification de la durée du rétro-éclairage .....	35
Modification de l'écran d'affichage .....	36
Modification de l'affichage pour les appels reçus .....	36
Modification du style du menu du téléphone .....	36
Modification de l'affichage de Horloge/Calendrier pour mode attente ..	37
Modification de l'économiseur d'écran .....	37
Modification de la taille de la police .....	38
Réglage du retour en mode attente .....	38
Mode veille .....	39
Mode d'économie d'énergie .....	39
Réglages de localisation .....	40
Services de localisation .....	40
Confidentialité .....	40
Réglages .....	41
Réglages de messagerie .....	42
Réglage de l'avis de message .....	42
Réglage des options contact .....	42
Modification des messages préenregistrés .....	42
Réglage de votre numéro de rappel .....	43
Réglage de votre signature .....	44
Réglage de l'alerte de brouillons .....	44
Utilisation du TTY .....	45
Mode avion .....	46
Options de configuration du téléphone .....	47
Mes favoris .....	47
Mode réponse automatique .....	48
Modification de la langue du menu .....	48
Réglage de l'heure actuelle .....	48
Réglage de Tout Répondre .....	49
Réglage de l'option Rabat ouvrir/fermer .....	49
Réglage de la protection des touches latérales .....	50
Réglage de l'entrée de texte .....	51
Réglage de la numérotation raccourcie .....	52
Mode casque écoute .....	53
<b>3. Sécurité .....</b>	<b>54</b>
Accès au menu sécurité .....	54
Verrouillage de votre téléphone .....	54
Déverrouillage de votre téléphone .....	54
Verrouillage du menu photos .....	55
Service de verrouillage .....	55

Modification du code de verrouillage .....	55
Comment appeler en mode verrouillage .....	55
Restriction des appels .....	56
Utilisation des numéros spéciaux .....	56
Effacement le contenu de téléphone .....	57
Remise à zéro de votre compte messagerie photo .....	57
Remise à zéro de votre téléphone .....	58
Remise à zero du navigateur .....	58
Remise à zero des Favoris .....	58
Remise à zero du réglage par défaut .....	58
<b>4. Itinérance .....</b>	<b>59</b>
Comprendre l'itinérance .....	59
Réglage du mode itinérance de votre téléphone .....	60
<b>5. Navigation dans le menu .....</b>	<b>61</b>
Consultation des menus .....	61
<b>6. Gestion du journal des appels .....</b>	<b>63</b>
Consultation du journal .....	63
Options du journal des appels .....	63
Comment effectuer un appel à partir du journal des appels .....	64
Sauvegarde d'un numéro de téléphone à partir du journal des appels ..	64
Ajout d'un préfixe en tête d'un numéro de téléphone à partir du journal des appels .....	65
Effacement du journal des appels .....	65
<b>7. Répertoire téléphonique .....</b>	<b>66</b>
Affichage du répertoire téléphonique .....	66
Ajout d'une nouvelle entrée au répertoire téléphonique .....	66
Assigner une entrée de groupe .....	67
Comment trouver les entrées du répertoire téléphonique .....	68
Options de la liste du répertoire téléphonique .....	69
Options des entrées du répertoire téléphonique .....	69
Modification d'une entrée du répertoire téléphonique .....	70
Effacement des entrées dans la liste .....	70
Attribuer des numéros pour la numérotation abrégée .....	71
Sélection d'un type de sonnerie/image pour une entrée .....	72
Entrées secrètes du répertoire téléphonique .....	73
Services de numérotation .....	73
<b>8. Agenda personnel .....</b>	<b>74</b>
Gestion de la planification .....	74
Ajout d'un événement à l'agenda .....	74
Alertes d'événement .....	75
Menu des alertes de l'événement .....	75

Consultation d'événement .....	76
Ajout d'un avertissement d'appel à l'agenda .....	76
Menu de l'avertissement d'appel .....	77
Effacement d'un événement ou avertissement d'appel .....	77
Consultation des événements d'un jour passé ou à venir .....	77
Ajout de tâches .....	78
Ajout de tâches à l'agenda .....	78
Purge de tous les événements, avertissements d'appel ou entrées de la liste à faire .....	79
Affichage des informations sur votre téléphone .....	79
Pour connaître la définition des icônes .....	80
Affichage des informations sur la version .....	80
Affichage des informations avancées .....	80
Utilisation des outils de votre téléphone .....	81
Réglage du réveil .....	81
Utilisation du compteur à rebours .....	82
Utilisation de la calculatrice .....	83
Utilisation de l'horloge mondiale .....	83
Utilisation du chronomètre .....	84
<b>9. Services vocaux .....</b>	<b>85</b>
Utilisation de la composition activée par la voix .....	85
Programmation des marques vocales dans votre téléphone .....	86
Options de marque vocale .....	86
Gestion des notes vocales .....	87
Enregistrement des notes vocales .....	87
Consultation de la note vocale .....	88
Effacements des notes vocales .....	89
Mise en place du filtre d'appel .....	90
<b>10. Échange de messages .....</b>	<b>93</b>
Nouveaux messages .....	93
Affichage des messages .....	94
Envoi d'un message texte .....	95
Création de dossiers pour les messages .....	96
Effacement de messages .....	97
Effacement des messages sélectionnés dans tous les dossiers .....	97
<b>11. Utilisation de l'appareil photo de votre téléphone .....</b>	<b>98</b>
Comment prendre des photos .....	98
Création de votre mot de passe de la messagerie photo en ligne .....	99
Options du mode appareil photo .....	100
Sélection des réglages appareil photo .....	103
Utilisation de menu Réglages et Info .....	104
Réglage de l'effacement automatique .....	104

Consultation de votre Info Compte .....	104
Consultation de l'afficheur de statut de l'appareil photo .....	105
Stockage des photos .....	106
Dossier Dans Appareil .....	106
Options dossier Dans Appareil .....	107
Dossier Sauvegarder à Tél. ....	109
Envoi des photos .....	110
Envoi des photos à partir du dossier Dans Appareil .....	110
Envoi des photos à partir de Messagerie .....	112
Envoi d'un message photo en ligne .....	113
Gestion de Message photo en ligne .....	114
Utilisation du site Web messagerie photo en ligne .....	114
Gestion de photos en ligne à partir de votre téléphone .....	114
Téléchargement des photos vers le serveur .....	115
Téléchargement vos photos en ligne .....	115
Comment accéder aux options de photos en ligne à partir de votre téléphone .....	116
<b>12. Utilisation de Bluetooth .....</b>	<b>117</b>
Accès au menu Bluetooth .....	117
Activation et désactivation de Bluetooth .....	117
Témoins d'état Bluetooth .....	118
Utilisation du menu Réglages Bluetooth .....	118
Réglages Bluetooth: Mon nom Bluetooth .....	118
Réglages Bluetooth: Mes informations Bluetooth .....	119
Réglages Bluetooth: Visibilité .....	119
Réglages Bluetooth: Priorité vocale .....	120
Réglages Bluetooth: Permissions .....	120
Profils Bluetooth .....	121
Appairage des périphériques Bluetooth .....	122
Périphériques appairés .....	122
Attente de demande .....	122
Utilisation des options des périphériques de confiance .....	123
Envoi de données via Bluetooth .....	124
Envoi d'un article .....	124
Envoi d'un contact .....	125
<b>13. Fonctions de service .....</b>	<b>126</b>
Utilisation de messagerie vocale .....	126
Notification de messagerie vocale .....	126
Alertes des nouveaux messages vocaux .....	126
Affichage des informations sur les messageries vocales .....	126
Récupération les messageries vocales .....	127
Effacement de l'icône de message .....	127
Modification de votre numéro de message vocal .....	127
Comment répondre à un appel en attente .....	128

Comment avoir une conférence à trois .....	129
Web .....	130
Lancement du Web .....	130
Garde Réseau .....	130
Navigation sur le Web .....	131
Téléchargement via le Web sans fil .....	134
Confirmation des données téléchargées .....	134
<b>14. Consignes de sécurité .....</b>	<b>135</b>
Rendement maximal du téléphone .....	135
Utilisation de votre téléphone tout en conduisant .....	135
Respect des consignes de sécurité .....	135
Utilisation de votre téléphone à proximité d'autres appareils électroniques .....	136
Éteindre votre téléphone avant le décollage .....	136
Éteindre votre téléphone dans les zones dangereuses .....	137
Restriction de l'accès des enfants à votre téléphone .....	138
Protection de la batterie .....	138
Mise au rebut des batteries au lithium-ion (Li-Ion) .....	139
Précautions .....	139
<b>Index .....</b>	<b>141</b>

KATANA<sup>MC</sup>

# Guide d'utilisation

# 1. L'essentiel

## Vue de face de votre téléphone























## Fonctions des touches















- 1. Écouteur:** Permet d'écouter la voix de votre correspondant et les guides vocaux.
- 2. Indicateur de puissance actuelle du signal** représente la puissance actuelle du signal en affichant les barres. Plus les barres sont nombreuses, plus le signal est fort.
- 3. Écran principal (affichage):** affiche toutes les informations nécessaire pour utiliser votre téléphone, comme la condition d'appel, le répertoire téléphonique, la date et l'heure, le signal et la puissance de la batterie.
- 4. Touche de volume latérale:** Permet d'ajuster le volume de réception pendant un appel ou encore le volume de la sonnerie en mode attente (avec le téléphone ouvert). Vous pouvez également l'utiliser pour défiler vers le haut ou le bas afin de parcourir les options du menu différentes. Maintenez enfoncée en haut ou en bas pour effectuer une composition vocale ou pour recomposer avec le rabat fermé.
- 5. Touche de navigation:** Permet de parcourir rapidement et facilement les options du menu. Vous pouvez accéder aux raccourcis du menu en appuyant sur **Droite** = Répertoire, **Gauche** = Mes Favoris, **Haute** = Envoyer texte rapide , et **Basse** = Mon Contenu.
- 6. Touche de sélection (gauche):** Permet de sélectionner le menu correspondant à la ligne en bas à gauche de l'écran principal.
- 7. Touche caméra:** Permet d'accéder aux menus photo et prendre des photos.
- 8. MENU/OK:** Permet d'accéder aux menus du téléphone et de sélectionner les options du menu.
- 9. Touche TALK:** Permet d'effectuer un appel, recevoir un appel, répondre à un appel en attente, utiliser la conférence à trois, ou activer une composition vocale.
- 10. Touche SPEAKER:** Permet d'effectuer ou recevoir des appels en mode haut-parleur.
- 11. Prise Jack** raccorde le téléphone au chargeur de voyage (fourni), ou un câble USB (non fourni).
- 12. Microphone:** Pour parler à un correspondant ou enregistrer votre voix.
- 13. Antenne interne** facilite la réception et la transmission. Pour maximiser la performance d'appel, n'encombrez pas la zone de l'antenne interne. (Voir page 10.)

- 14. Prise Jack pour écouteur monophonique** permet de brancher un écouteur monophonique optionnel pour une conversation mains libres bien commode. Utiliser l'adaptateur (inclus) pour raccorder votre écouteur à votre téléphone. **Attention!** Insertion d'un accessoire à la prise Jack incorrecte peut endommager le téléphone.
- 15. Clavier:** Permet de saisir des nombres, lettres et caractères et de naviguer dans les menus. Maintenez enfoncées les touches 2-9 pour effectuer un appel par numérotation abrégée.
- 16. Touche END/POWER:** Permet d'allumer et éteindre le téléphone, mettre fin à un appel ou encore revenir au mode attente. En menu principal, elle renvoie le téléphone en mode attente et annule votre saisie. Lorsque vous recevez un appel entrant, appuyez sur pour entrer en mode silencieux et pour couper la sonnerie.
- 17. Touche BACK:** Permet d'afficher la page précédente ou effacer des caractères sur l'écran.
- 18. Touche de sélection (droite):** Permet de sélectionner le menu correspondant à la ligne en bas à droite de l'écran principal.
- 19. Touche caméra latérale:** Permet d'activer le mode appareil photo en maintenant enfoncée. Appuyer sur la touche pour prendre des photos. Vous pouvez également la maintenir enfoncée pour mettre fin à un appel avec le rabat fermé lors de l'utilisation du téléphone en mode haut-parleur.
- 20. Indicateur de puissance de batterie** représente la quantité de la charge de la batterie restante actuellement disponible dans votre téléphone. Lorsque toutes les barres s'affichent dans l'icône de la batterie, la batterie de téléphone est complètement chargée. Lorsque aucune barre ne s'affiche, la batterie de téléphone est déchargée ou vide.
- 21. Objectif de l'appareil photo:** Une partie de l'appareil photo intégré, permet de prendre des photos.
- 22. Écran secondaire:** Affiche l'état du téléphone et permet de voir de qui provient l'appel sans ouvrir le téléphone.
- 23. Voyant:** Indique votre état de connexion d'un coup d'oeil.
- 24. Batterie** alimente en électricité votre téléphone (une batterie de Lithium-Ion [Li-Ion] fournie). Voir page 9 pour détails sur le chargement et le rechargement.
- 25. Haut-parleur:** Permet d'écouter les sonneries et sons différents. Permet de couper la sonnerie lors de la réception d'un appel en appuyant sur **END/O**, **BACK**, ou une des touches latérales. Le haut-parleur permet d'entendre la voix de votre correspondant en mode haut-parleur.

## Consultation de l'écran d'affichage

Cette liste identifie les symboles visibles sur l'écran d'affichage.

- ▶  indique la puissance actuelle du signal. Plus les barres sont nombreuses, plus le signal est fort.
- ▶  indique que le téléphone n'arrive pas à rencontrer du signal.
- ▶  indique qu'un appel est mis en attente.
- ▶  indique qu'un appel est en cours.
- ▶  indique que l'accès à la donnée 1X est inactif. (Des appels vocaux peuvent être effectués ou reçus.)
- ▶  indique que l'accès à la donnée 1X est actif.
- ▶  indique que le Service 1X est disponible.
- ▶  indique que le Service 1X n'est pas disponible.
- ▶  indique que vous êtes en dehors du réseau local.
- ▶  indique que vous êtes en zone du service d'itinérance analogique.
- ▶  indique que vous êtes en réseaux analogiques.
- ▶  indique que vous avez des appels vocaux manqués.
- ▶  indique que vous avez des événements ou avertissements d'appel prévus.
- ▶  indique que vous avez des notifications sur le réveil et/ou le compteur à rebours.
- ▶  indique que vous avez de nouveaux messages photos, vocaux, et textes ou Alertes Web en attente.
- ▶  indique que vous avez des messages textes urgents.
- ▶  indique que vous avez plus de deux types différents des alertes manquées (des appels vocaux manqués et d'autres alertes manquées comme notifications sur le réveil, avertissements d'appels ou événements prévus).
- ▶  indique que la fonction de Bluetooth est activée (icône bleu).
- ▶  indique que l'appareil est connecté au périphérique de Bluetooth (icône verte).
- ▶  indique que l'appareil est repérable par un autre périphérique de Bluetooth.
- ▶  indique que l'appareil est en communication avec un périphérique de Bluetooth.

- ▶  indique que vous avez accès à un site sécurisé.
- ▶  indique le niveau de chargement de votre batterie. Plus le noir est étendu, plus il vous reste de batterie. (L'icône est animée pendant que la batterie est en cours de chargement.)
- ▶  indique que votre batterie est en cours de charge lorsque votre téléphone est éteint.
- ▶  indique que la fonction vibration est activée.
- ▶  indique un niveau de volume 8 ou 1 et que la fonction vibration est activée.
- ▶  indique que le bip émet une fois lorsque vous recevez un appel ou message etc.
- ▶  indique que le réglage de la sonnerie pour les appels vocaux est désactivé.
- ▶  indique que tous les réglages sonores sont désactivés.
- ▶  indique que le service de localisation de votre téléphone est disponible.
- ▶  indique que le service de localisation de votre téléphone est indisponible.
- ▶  indique que vous avez un nouveau message d'un correspondant.
- ▶  indique que la fonction de filtre d'appel automatique est activée.
- ▶  indique que le réveil et/ou le compteur à rebours est activé.
- ▶  indique que votre téléphone est en mode TTY.
- ▶  indique que le mode casque écoute est activé et un écouteur est raccordé.

# Comment allumer et éteindre votre téléphone

## Comment allumer votre téléphone

- ▶ Appuyez sur **END/⓪**.

Une fois le téléphone allumé, apparaît “Recherche service...” ce qui indique que votre téléphone recherche un signal. Lorsque votre téléphone trouve un signal, il passe automatiquement au mode attente. Vous pouvez alors effectuer ou recevoir des appels.

Si votre téléphone est incapable de détecter un signal après 15 minutes de recherche, un mode d'économie d'énergie s'active automatiquement. Lorsque votre téléphone trouve un signal, il passe automatiquement au mode attente.

En mode d'économie d'énergie, votre téléphone recherche périodiquement un signal sans votre intervention. Vous pouvez également faire la recherche de service en appuyant une touche. (Lorsque votre téléphone est allumé.)

---

**Conseil:** Le mode d'économie d'énergie aide à économiser la puissance de la batterie lorsque vous vous trouvez dans une zone sans signal.

---

## Comment éteindre votre téléphone

- ▶ Maintenez enfoncée **END/⓪** pendant deux secondes jusqu'à ce que vous voyiez l'animation de mise hors tension sur l'écran d'affichage.

L'écran restera blanc tant que votre téléphone est éteint (à moins que la batterie ne soit en cours de chargement).

# Utilisation de la batterie

## Mise en place de la batterie

1. Insérez la batterie dans la cavité sur la face arrière du téléphone dans un angle de 45 degré, en veillant à aligner les contacts d'or. Appuyez doucement jusqu'au déclic du loquet.
2. Installez la couverture protectrice en alignant l'onglet dans un angle de 45 degré, et appuyez doucement jusqu'au déclic du loquet.

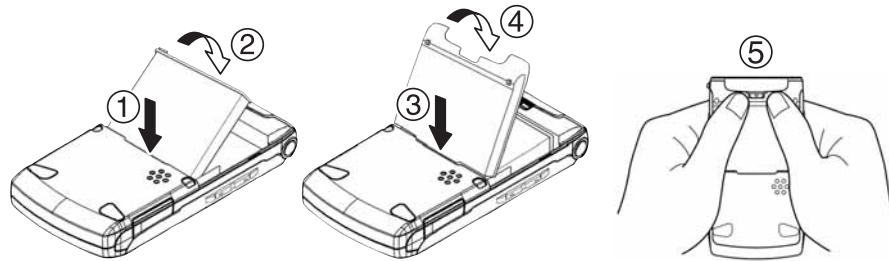

## Retrait de la batterie

---

**Attention!** Ne manipulez pas une batterie Li-Ion endommagée ou fuyante pour éviter le risque de brûlure.

---

1. Assurez-vous que le téléphone est hors tension pour ne pas perdre des numéros ou des messages sauvegardés. Enlevez la couverture protectrice en appuyant le loquet de dégagement et tirez-la vers le haut sur le dos de la couverture.
2. En utilisant l'ongle de pouce, tirez la batterie vers le haut et retirez-la comme indiqué sur la figure.

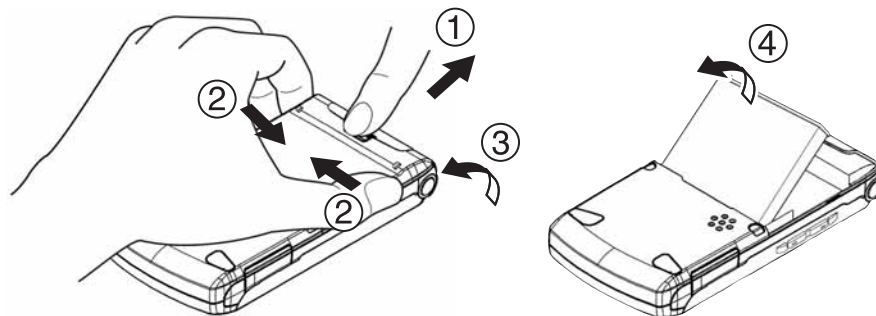

## Chargement de la batterie

Une batterie rechargeable est fournie avec votre téléphone. Vous devrez charger la batterie dès que possible pour pouvoir utiliser votre téléphone.

Surveiller la charge de votre batterie est important. Si le niveau de votre batterie devient trop bas, votre téléphone s'éteindra automatiquement et vous perdrez toutes les informations sur lesquelles vous étiez en train de travailler. Pour une vérification rapide du niveau de la batterie de votre téléphone, jetez un coup d'œil au témoin de charge de la batterie situé sur le coin supérieur droit de l'écran d'affichage de votre téléphone. Si la charge de la batterie devient trop basse, l'icône de la batterie  apparaît et l'écran affiche un message pour avertir.

Utilisez toujours un chargeur de voyage ou adaptateur pour allume-cigare approuvé pour recharger votre batterie.

---

**Attention!** Utiliser un chargeur de batterie non compatible pourrait endommager votre téléphone et annuler la garantie.

---

**Remarque:** Des réglages de rétro-éclairage long, une recherche de service, le mode vibration et l'utilisation du navigateur affectent les temps d'appel et d'attente de la batterie.

---

## Utilisation du chargeur de voyage

1. Branchez le chargeur de voyage dans une prise murale.
2. Branchez l'autre extrémité du chargeur de voyage dans la prise Jack (avec la batterie en place).

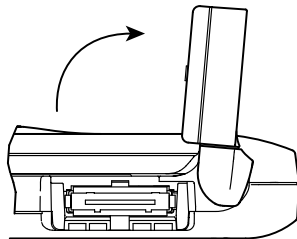

Tournez la couverture de prise Jack comme illustré pour accéder à la prise.



## Affichage de votre numéro de téléphone

1. Appuyez sur  pour accéder au menu principal.
2. Sélectionnez **Répertoire**.
3. Sélectionnez **Mon N° Tél.**.

---

**Conseil:** À partir de l'écran de Mon N° Tél., vous pouvez envoyer la carte professionnel (l'information de propriétaire) utilisant Bluetooth. Appuyez **Env. Par**  (touche de sélection droite) et suivez l'instructions. Voir "Utilisation de Bluetooth" à la page 117 pour l'information sur Bluetooth.

---

**Remarque:** Pour accéder au menu principal du téléphone, appuyez sur  dans le mode attente. Les rubriques du menu peuvent être sélectionnées en les mettant en surbrillance avec la touche de navigation et en appuyant sur  ou bien vous pouvez aussi appuyer sur le numéro correspondant à la rubrique du menu sur le clavier.

---

## Comment effectuer et répondre à un appel

### Tenir votre téléphone

Pour maximiser la performance, n'obstruez pas le bas de votre téléphone où l'antenne interne se place lors de l'utilisation du téléphone.

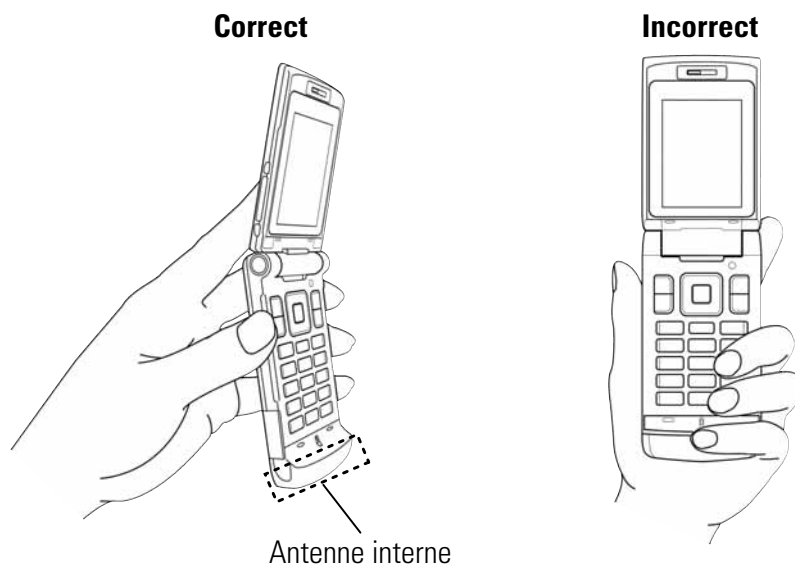

## Comment effectuer un appel

Pour effectuer un appel à partir du clavier:

1. Vérifiez que votre téléphone est allumé.
2. Composez un numéro de téléphone dans le mode attente. (Si vous vous trompez lors de la numérotation, appuyez sur **BACK** pour effacer un chiffre à la fois. Maintenez enfoncée **BACK** pour effacer tout le numéro.)
3. Appuyez sur **TALK** ou **SPEAKER**.
4. Une fois terminé, appuyez sur **END/☎**.

Pour effectuer un appel avec le rabat fermé:

1. Vérifiez que votre téléphone est allumé.
  2. Maintenez enfoncée **◀▶** en haut ou en bas sur le côté gauche du téléphone.
  3. Suivez les invites du système. (L'appel sera effectué en mode haut-parleur, à moins qu'un écouteur ou d'autre accessoire ne soit branché au téléphone.)
- ▶ Dites le nom de votre marque vocale enregistrée (voir la remarque ci-dessous), ou appuyez de nouveau sur **◀▶** en haut ou en bas pour recomposer.

---

**Remarque:** Pour utiliser une composition vocale, vous devez avoir mémorisé des marques vocales. (Voir "Programmation des marques vocales dans votre téléphone" à la page 86.)

---

---

**Remarque:** Cette fonction est uniquement disponible lorsque la protection des touches latérales est désactivée. Pour désactiver la fonction temporairement, voir "Réglage de la protection des touches latérales" à la page 50.

---

## Options de numérotation

Les options de numérotation s'affichent lorsque vous appuyez sur **Options** (touche de sélection droite) après avoir saisi les numéros en mode attente.

- ▶ **Appel Abrégé** pour composer le numéro de téléphone dans votre répertoire téléphonique qui se termine par les chiffres que vous avez saisis. (Reportez-vous à "Utilisation de la numérotation raccourcie" à la page 23.)
- ▶ **Appel** pour composer le numéro de téléphone.
- ▶ **App.:H-parl.Act.** pour composer le numéro de téléphone en mode haut-parleur.
- ▶ **Envoyer Mess.** pour envoyer un message SMS texte (page 95) ou un message photo (page 110).
- ▶ **Sauvegarder N°Tél.** pour sauvegarder le numéro de téléphone dans votre répertoire téléphonique. (Reportez-vous à "Sauvegarde d'un numéro de téléphone" à la page 20.)
- ▶ **Trouver** pour afficher les numéros du répertoire téléphonique qui se terminent par les chiffres que vous saisissez. (Reportez-vous à "Comment trouver un numéro de téléphone" à la page 20.)
- ▶ **[P] Pause Complète** pour insérer une pause complète. (Reportez-vous à "Composition et sauvegarde des numéros de téléphone avec pauses" à la page 21.)
- ▶ **[D] Pause 2 Secondes** pour insérer une pause de 2 secondes. (Reportez-vous à "Composition et sauvegarde des numéros de téléphone avec pauses" à la page 21.)
- ▶ **Tiret** pour insérer un tiret manuellement où vous voulez.

---

**Conseil:** Pour la touche abrégée d'un numéro de téléphone, maintenez enfoncée l'emplacement de numérotation abrégée approprié de 2 à 9. Reportez-vous à la page 71 pour le réglage.

---

## Comment répondre à un appel

**Pour répondre à un appel entrant avec le rabat ouvert:**

1. Vérifiez que votre téléphone est allumé. (Si votre téléphone est éteint, les appels entrants iront directement à la messagerie vocale.)
2. Appuyez sur **TALK** ou **SPEAKER** pour répondre à un appel entrant. (Selon les réglages de votre téléphone, vous pouvez également répondre aux appels entrants en ouvrant le téléphone ou en appuyant sur n'importe quelle touche. Reportez-vous à "Réglage de l'option Rabat ouvrir/fermer" et "Réglage de Tout Répondre" à la page 49 pour de plus amples informations.)

### Pour répondre à un appel avec le rabat fermé:

1. Vérifiez que votre téléphone est allumé. (Si votre téléphone est éteint, les appels entrants iront à la messagerie vocale.)
2. Lorsque votre téléphone sonne ou vibre, maintenez enfoncée la touche de volume latérale () en haut ou en bas sur le côté gauche du téléphone. (L'appel sera reçu en mode haut-parleur.)  
- ou -  
Ouvrez le téléphone pour utiliser l'écouteur.

---

**Remarque:** Si le menu **Ouvrir** de la fonction de **Rabat Ouvrir/Ferm.** est réglé sur **Sans Action**, ouvrir le téléphone ne permettra pas de répondre à l'appel. (Reportez-vous à "Réglage de l'option Rabat ouvrir/fermer" à la page 49.)

---

Votre téléphone vous avertit d'un appel entrant des façons suivantes:

- ▶ Le téléphone sonne et/ou vibre.
- ▶ Le voyant clignote.
- ▶ Le rétro-éclairage s'illumine.
- ▶ L'écran affiche un message d'appel entrant.
- ▶ Si disponible, le numéro de téléphone de l'appelant s'affiche.
- ▶ Si le numéro de téléphone est dans votre répertoire téléphonique, le nom inscrit dans le répertoire téléphonique s'affiche.

Les options suivantes s'affichent également en appuyant sur **Options** (touche de sélection droite).

---

**Remarque:** Si vous réglez le menu de **Ouvrir** de la fonction de **Rabat Ouvrir/Ferm.** sur **Répondre Appel** et si vous ouvrez le rabat lorsque vous recevez un appel, les options ci-dessous ne sont pas disponibles.

---

- ▶ **Répondre** pour répondre à l'appel.
- ▶ **Répondre:H-parleur** pour répondre à l'appel en mode haut-parleur.
- ▶ **Choisir Audio** pour passer l'appel au dispositif désiré (si disponible).
- ▶ **Répondre:Attente** pour mettre l'appel en attente. (Reportez-vous à "Réglage de Réponse en attente" à la page 14.)
- ▶ **Filtre d'Appel** pour répondre à l'appel en utilisant l'annonce préenregistrée. Reportez-vous à la page 90 pour la mise en service.
- ▶ **Couper Sonnerie** pour couper la sonnerie. (Cette fonction apparaît si la sonnerie est réglée.)

---

**Conseil:** Votre téléphone offre des moyens supplémentaires pour répondre aux appels. (Voir page 48 pour le mode réponse automatique et page 49 pour Tout répondre.)

---

## Réglage de Réponse en attente

Cette fonction vous permet de mettre un appel entrant si vous ne pouvez pas y répondre immédiatement.

### Pour régler Réponse en attente:

1. Lorsque vous recevez un appel entrant, appuyez sur **Options** (touche de sélection droite).
2. Sélectionnez **Répondre:Attente**. (L'appelant entend un message informant pendant l'attente d'une réponse.  s'affichera à l'écran pendant que l'appelant est mis en attente.)

### Pour reprendre la conversation:

- ▶ Appuyez sur **Répondre** (touche de sélection gauche) ou **TALK**.  
- ou -  
Appuyez sur **Options** (touche de sélection droite), sélectionnez **Répondre** ou **Répondre:H-parleur**.

---

**Remarque:** **Répondre:Attente** n'est pas disponible dans les zones de couverture analogique.

---

## Mettre fin à un appel

- ▶ Fermez le téléphone ou appuyez sur **END/O**.

---

**Remarque:** Si le menu **Fermer** de la fonction de **Rabat Ouvrir/Ferm.** n'est pas réglé sur **Finir**, fermer le téléphone ne mettra pas fin à l'appel. (Reportez-vous à "Réglage de l'option Rabat ouvrir/fermer" à la page 49.)

---

---

**Conseil:** L'heure/date s'affichent lorsque vous appuyez sur **BACK** quand le téléphone est utilisé.

---

## Utilisation du haut-parleur

La fonction haut-parleur permet d'entendre le son via le haut-parleur et de parler sans tenir le téléphone en main. Lorsque le haut-parleur est activé, utilisez la touche de volume latérale ou bien appuyez sur la touche de navigation en haut ou en bas pour ajuster le volume.

**Pour allumer le haut-parleur pendant un appel:**

▶ Appuyez sur **SPEAKER**.

- ou -

Appuyez sur **Options** (touche de sélection droite), sélectionnez **H-parleur Activer**.

**Pour éteindre le haut-parleur pendant un appel:**

▶ Appuyez sur **SPEAKER**.

- ou -

Appuyez sur **Options** (touche de sélection droite), sélectionnez **H-parleur Désactiver**.

---

**Attention!** Comme le niveau sonore est plus élevé lors de l'utilisation du haut-parleur, ne placez pas le téléphone près de votre oreille en mode haut-parleur.

---

## Modification du volume de la sonnerie

Pour modifier le volume de la sonnerie, ajustez la touche de volume latérale avec le téléphone ouvert et en mode attente.

---

**Remarque:** Pour modifier le volume de la sonnerie à partir du menu principal, reportez-vous à "Mise au point des réglages du volume du téléphone" à la page 32.

---

## Ajustement du volume pendant une conversation

Que vous ayez besoin de mieux ou moins entendre une conversation, ajustez la touche de volume latérale ou bien appuyez sur la touche de navigation en haut ou en bas pendant un appel.

## Comment couper le micro

Pour couper le micro:

- ▶ Appuyez sur **Options** (touche de sélection droite), sélectionnez **Muet**. (Lorsque le micro du téléphone est coupé, “**Muet**” apparaît sur l’affichage.)

Pour remettre le micro:

- ▶ Appuyez sur **Options** (touche de sélection droite), sélectionnez **Non Muet**.

---

**Conseil:** Pour utiliser cette fonction avec le rabat fermé, maintenez enfoncée la touche de volume latérale () en bas.

---

## Affichage des avis d’appels manqués

Lorsqu’un appel entrant ne reçoit pas de réponse, la notification d’appel manqué est affichée sur l’écran.

Pour appeler l’entrée d’appel manqué:



- ▶ Appuyez sur **Appel** (touche de sélection gauche).

---





**Conseil:** Si vous avez plus de deux notifications, la liste des Alertes Manquées s’affichera.

---

Pour afficher l’entrée d’appel manqué en mode attente:

1. Appuyez sur  pour accéder au menu principal.
2. Sélectionnez **Alertes Manquées**.
3. Mettez en surbrillance l’entrée que vous souhaitez voir et appuyez sur .

## Appels des numéros d'urgence

Même quand votre téléphone est verrouillé ou que votre compte est limité, vous pouvez appeler le 911 (numérotez    et appuyez sur ). Une fois le numéro composé, vous passerez en mode urgence.

Appuyez sur **Options** (touche de sélection droite), sélectionnez une option.

- ▶ **H-parleur Activer** pour activer le mode haut-parleur. (Si votre téléphone est en mode haut-parleur, l'option apparaîtra comme **H-parleur Désactiver** pour désactiver.)
- ▶ **Débloquer Tél.** pour débloquer votre téléphone (apparaît uniquement si le téléphone est verrouillé).
- ▶ **Fermer Menu** pour fermer le menu pop-up (apparaît uniquement si le téléphone est déverrouillé).

---

**Conseil:** Appuyez sur **Mon Tél.** (touche de sélection gauche) pour afficher votre numéro de téléphone en mode urgence.

---

### Pour quitter le mode urgence:

1. Appuyez sur .
2. Appuyez sur **Options** (touche de sélection droite) pour afficher les options.
3. Sélectionnez **Quitter Urgence**.

---

**Remarque:** Mode urgence expire automatiquement après 5 minutes. Vous pouvez également quitter le mode urgence en effectuant les étapes indiquées ci-dessus.

---

### Pour sélectionner les options du mode urgence:

1. Appuyez sur  pendant un appel au 911.
2. Appuyez sur **Options** (touche de sélection droite).
  - ▶ **Appel 911** pour appeler 911.
  - ▶ **Appel 911:H-parleur** pour appeler 911 en mode haut-parleur.
  - ▶ **Quitter Urgence** pour quitter le mode urgence.
3. Sélectionnez une option.

## Options pour les appels reçus

Pendant un appel, votre téléphone peut afficher des options de menu si vous appuyez sur **Options** (touche de sélection droite).

- ▶ **Flash** pour répondre à un appel entrant alors que l'appel actuel est mis en attente ou connecter un tiers lors d'une conférence à trois.
- ▶ **Muet** pour couper le microphone de votre téléphone. Sélectionnez **Non Muet** pour réactiver le microphone.
- ▶ **Transmettre Audio** pour passer l'appel au dispositif désiré (si applicable).
- ▶ **H-parleur Activer** ou **H-parleur Désactiver** pour activer ou désactiver le mode haut-parleur.

---

**Attention!** Comme le niveau sonore est plus élevé lors de l'utilisation du haut-parleur, ne placez pas le téléphone près de votre oreille en mode haut-parleur.

---

- ▶ **Conférence à 3** pour appeler un tiers.
- ▶ **Alertes Manquées** pour afficher des notifications manquées.
- ▶ **Journal Appels** pour accéder au menu du journal appels. (Reportez-vous à "Gestion du journal des appels" à la page 63.)
- ▶ **Répertoire** pour accéder au menu de répertoire. (Reportez-vous à "Répertoire téléphonique" à la page 66.)
- ▶ **Messagerie** pour accéder au menu d'échange de messages. (Reportez-vous à "Échange de messages" à la page 93.)
- ▶ **Outils** pour accéder au menu Outils. (Reportez-vous à "Utilisation des outils de votre téléphone" à la page 81.)
- ▶ **Réglages** pour accéder au menu de réglage. (Reportez-vous à "Les réglages de votre téléphone" à la page 29.)

---

**Remarque:** Le menu Flash apparaît uniquement pour Appel en attente et Conférence à trois. Le menu Micro inactif n'apparaît pas pendant un appel au 911.

---

## Transmettre Audio

La fonction de transmettre audio permet de passer l'appel de votre téléphone à un ensemble mains libres sans couper l'appel.

**Pour transmettre audio pendant un appel:**

- ▶ Appuyez sur **SPEAKER** à plusieurs reprises pour commuter entre les modes audios différents.

- ou -

1. Appuyez sur **Options** (touche de sélection droite).
2. Sélectionnez **Transmettre Audio**, et puis sélectionnez le dispositif audio désiré.

## Options de fin d'appel

Pour afficher les options suivantes, appuyez sur **Options** (touche de sélection droite) dans les 10 secondes après avoir raccroché.

- ▶ **Rappeler** pour composer le numéro de téléphone.
- ▶ **App.:H-parl.Act.** pour composer le numéro de téléphone en mode haut-parleur.
- ▶ **Sauvegarder N°Tél.** pour sauvegarder le numéro de téléphone dans votre répertoire téléphonique.  
**Aller à Répert. Tél.** apparaît si le numéro est déjà stocké dans le répertoire téléphonique. (Reportez-vous à "Sauvegarde d'un numéro de téléphone" à la page 20.)

---

**Remarque:** Les options de fin d'appel ne s'affichent pas pour les appels identifiés comme sans identité ou limité.

---

## Sauvegarde d'un numéro de téléphone

Votre téléphone peut stocker jusqu'à 7 numéros de téléphone sous chacun de 500 entrées du répertoire pour un maximum de 700 numéros. Chaque nom inscrit peut contenir jusqu'à 32 caractères. Votre téléphone trie automatiquement les entrées du répertoire téléphonique par ordre alphabétique.

1. Composez un numéro de téléphone.
2. Appuyez sur **Options** (touche de sélection droite).
3. Sélectionnez **Sauvegarder N°Tél.**
4. Sélectionnez une étiquette et appuyez sur **MENU OK**.
5. Sélectionnez **Nouveau Nom** ou **Du Répertoire Tél.** pour entrer un nom.
  - ▶ **Nouveau Nom** pour entrer un nouveau nom.
  - ▶ **Du Répertoire Tél.** pour sélectionner un nom à partir de la liste d'entrée du répertoire téléphonique.
6. Appuyez sur **Sauveg.** (touche de sélection gauche).
7. Appuyez sur **Achévé** (touche de sélection gauche) pour revenir au mode attente.

## Comment trouver un numéro de téléphone

Vous pouvez chercher les entrées du répertoire téléphonique pour les numéros de téléphone qui contiennent une série de chiffres.

1. Entrez les derniers 4 chiffres ou plus et appuyez sur **Options** (touche de sélection droite). (Plus vous entrez de chiffres et plus la recherche sera précise.)
2. Sélectionnez **Trouver**. (L'entrée du répertoire téléphonique qui se termine par les chiffres que vous avez saisis apparaît.)
3. Mettez en surbrillance l'entrée désirée.  
Appuyez sur **MENU OK** pour afficher les détails sur cette entrée.  
Appuyez sur **TALK** ou **SPEAKER** pour numéroté.

## Composition et sauvegarde des numéros de téléphone avec pauses

Vous pouvez composer ou sauvegarder des numéros de téléphone avec pauses pour une utilisation avec des systèmes automatisés, comme une messagerie vocale ou des numéros de facturation de cartes de crédit.

Il y a deux types de pauses disponibles pour votre téléphone:

- ▶ **Pause Complète** envoie le prochain groupe de numéros lorsque vous appuyez sur **TALK**.
- ▶ **Pause 2 Secondes** envoie automatiquement le prochain groupe de numéros au bout de deux secondes.

---

**Remarque:** Vous pouvez avoir de multiples pauses dans un numéro de téléphone et combiner les pauses de 2 secondes et complète.

---

1. Composez le numéro de téléphone et appuyez sur **Options** (touche de sélection droite).
2. Sélectionnez **Pause Complète** ou **Pause 2 Secondes**. Les pauses complètes s'affichent par "P" et celles de 2 secondes par "D".
3. Entrez des chiffres supplémentaires.
4. Pour composer le numéro, appuyez sur **TALK** ou **SPEAKER**. (Lors de la composition d'un numéro avec une pause complète, appuyez sur **TALK** pour envoyer le prochain groupe de numéros.)  
- ou -  
Pour sauvegarder le numéro dans votre répertoire téléphonique, appuyez sur **Options** (touche de sélection droite), sélectionnez **Sauvegarder N°Tél.**

---

**Remarque:** L'utilisation de Pause Complète ou Pause 2 Secondes dégagera la capacité pour ajuster le niveau du volume de l'appel en utilisant la touche de volume latérale.

---



## Composition à partir du répertoire téléphonique

1. Appuyez sur  pour accéder au menu principal.
2. Sélectionnez **Répertoire**.
3. Sélectionnez **Trouver/Ajout**.

---

**Raccourci:** Appuyez sur la touche de navigation droite pour afficher la liste des entrées.

---

4. Utilisez la touche de navigation pour parcourir la liste du répertoire téléphonique, sélectionnez une des entrées appropriée et appuyez sur .
5. Mettez en surbrillance le numéro que vous souhaitez appeler.
6. Appuyez sur  (touche de sélection droite) ou  pour les options de menu.
7. Sélectionnez **Appel** ou **App.:H-parl.Act.**

---

**Conseil:** Vous pouvez également effectuer un appel en appuyant sur  ou  à l'étape 5 ci-dessus.

---

**Remarque:** Les icônes à côté de chaque entrée représentent les étiquettes de contact (par exemple, Mobile, Résidence, Bureau, etc.). Un triangle à côté d'une icône indique qu'il y a des autres étiquettes pour cette entrée. Appuyez sur la touche de navigation droite ou gauche pour sélectionner l'étiquette désirée.

---

## Utilisation de la numérotation abrégée

Avec cette fonction, vous pouvez composer les entrées de numérotation abrégée à l'aide d'une pression sur une touche pour les emplacements 2 à 9. (Reportez-vous à la page 71 pour la mémorisation d'un numéro abrégé.)

**Pour utiliser la numérotation abrégée pour les appels vocaux:**

- ▶ En mode attente, maintenez enfoncée la touche appropriée pendant environ deux secondes.

- ou -

En mode attente, appuyez sur la touche appropriée puis appuyez sur  ou .

L'affichage confirme que le numéro a été composé lorsque apparaît "On connecte...".

## Utilisation de la numérotation raccourcie

La numérotation raccourcie ressemble à la numérotation abrégée. Vous pouvez utiliser une des deux fonctions de la numérotation raccourcie suivantes.

- ▶ **Assoc. Répert.Tél.** vous permet de retrouver des numéros enregistrés dans votre Répertoire en entrant seulement les 3 à 6 derniers chiffres du numéro, puis compose le numéro retrouvé. (Voir “Pour activer la fonction de la correspondance à Répertoire” à la page 52.)
- ▶ **Préfixe** vous permet d’ajouter le numéro préfixe (les 5 ou 6 premiers chiffres) devant les 4 ou 5 derniers chiffres que vous entrez, puis compose le numéro. (Voir la page 52 pour enregistrer un numéro préfixe et activer la fonction de Préfixe.)

**Pour effectuer un appel en utilisant la numérotation raccourcie avec la correspondance à Répertoire:**

1. Composez les 3 à 6 derniers chiffres du numéro de téléphone dans le répertoire.
2. Appuyez sur **TALK** ou **SPEAKER**. S’il y a plus d’un numéro correspondant dans votre répertoire téléphonique, la liste de la numérotation raccourcie s’affichera.
3. Sélectionnez le nom de personne que vous souhaitez appeler, puis appuyez sur **TALK** ou **SPEAKER** pour effectuer un appel.

---

**Conseil:** Vous pouvez aussi effectuer un appel en appuyant **Options** (touche de sélection droite) et sélectionnez **Appel Abrégé** après l’étape 1 ci-dessus.

---

**Remarque:** Lorsque **Assoc. Répert.Tél.** est réglé sur **Activer** et que le numéro de téléphone désiré est sauvegardé dans **Répertoire** (quoique **Préfixe** soit activé ou désactivé), vous pouvez afficher le numéro en entrant les 3 à 6 derniers chiffres. (Voir page 24 pour **Assoc. Répert.Tél.** et **Préfixe.**)

---

**Pour effectuer un appel en utilisant la numérotation raccourcie avec le numéro préfixe:**

1. Entrez les 4 ou 5 derniers chiffres de votre numéro désiré.
2. Appuyez sur **TALK** ou **SPEAKER**.

---

**Remarque:** Lorsque **Préfixe** est réglée sur **Activer** et **Assoc. Répert.Tél.** est réglée sur **Désactiver**, vous pouvez afficher le numéro à 10 chiffres (incluant le numéro préfix défini) en entrant les 4 ou 5 derniers chiffres du numéro.

---

**Remarque:** La fonction de **Préfixe** est disponible lorsque toutes les conditions suivantes sont complètes:

- **Préfixe** est réglée sur **Activer**.
  - Un numéro préfix a été défini.
  - Le total du numéro combiné (le numéro préfix plus les chiffres que vous entrez) est 10 chiffres.
- 

**Remarque:** Lorsque **Assoc. Répert.Tél.** et **Préfixe** sont toutes les deux réglées sur **Activer** et votre numéro désiré n'est pas enregistré dans **Répertoire**, vous pouvez afficher le numéro à 10 chiffres (incluant le numéro préfixe à 5 ou 6 chiffres) en entrant les 4 ou 5 derniers chiffres du numéro.

---

## Sélection d'un mode de saisie des caractères

Votre téléphone offre des modes pratiques pour saisir mots, lettres, ponctuations et numéros lorsque vous êtes invité à saisir un texte (par exemple, lors de l'ajout d'une entrée au répertoire téléphonique ou l'envoi de messages texte, photo).

1. Lorsque s'affiche un écran où vous pouvez saisir un texte, appuyez sur **Mode** (touche de sélection droite).
2. Sélectionnez un mode de saisie des caractères:

---

**Remarque:** Les menus affichés varient selon la zone de texte. Si vous voyez les triangles à droite et à gauche du menu, vous pouvez appuyer sur les touche de navigation droite et gauche pour permuter entre les menus reliés.

---

- ▶ **Alphabet** pour saisir des caractères en utilisant le clavier.
- ▶ **Mot T9** pour saisir des caractères à l'aide de la saisie de texte T9. (Voir page 26.)
- ▶ **SYMBOLE** pour saisir des symboles.
- ▶ **BINETTES** pour saisir des photos de binettes.
- ▶ **Émoticones** pour entrer une icône d'émotion. (Pour le message texte uniquement.)
- ▶ **SUFFIX.PRÉPARÉ** pour saisir des suffixes prêts à l'utilisation.
- ▶ **Mess.Préparés** pour entrer les messages préenregistrés.
- ▶ **Mess. Récents** pour entrer les messages les plus récemment utilisés.
- ▶ **Coller** pour coller le texte copié ou coupé (si applicable).
- ▶ **CHIFFRE** pour saisir des chiffres.
- ▶ **Signature** pour entrer votre signature. (Voir page 44.)
- ▶ **Choisir Langue** pour choisir la langue (Anglaise ou Française).
- ▶ **Effacer Tout** pour effacer tous les textes (si applicable).
- ▶ **Choisir Texte** pour sélectionner un texte sauvegardé pour copier ou couper.
- ▶ **Ajout Mot** pour sauvegarder les mots que vous utilisez souvent.

---

**Conseil:** Avant la saisie de texte, appuyez sur la touche **Shift** pour passer à une majuscule ou à une minuscule (**Abc**> **ABC**> **abc**).

---

**Remarque:** Jusqu'à trois modes de saisie le plus récemment utilisés sont affichés dans la liste de mode de saisie de top lorsque **Mode** (touche de sélection droite) est appuyé pendant l'entrée de texte. Pour désactiver cette fonction, sélectionnez

**MENU** > **Réglages** > **Autres** > **Entrée de Texte** > **Accès Récent** > **Désactiver**.

---

## Saisie de caractères par la saisie de texte T9

La saisie de texte T9 vous permet de saisir un texte dans votre téléphone en appuyant sur les touches une seule fois par lettre. (Pour sélectionner le mode **Mot T9** lors de la saisie d'un texte, reportez-vous à "Sélection d'un mode de saisie des caractères" à la page 25.)

La saisie de texte T9 analyse les lettres saisies grâce à une base de données de vocables intuitive et crée un mot adéquat. (Le mot peut changer au fur et à mesure que vous tapez.) Pour accepter un mot et insérer un espace, appuyez sur **Space#** ou **MENU OK**.

---

**Conseil:** La touche **MENU OK** est disponible uniquement lorsqu'Auto-Espace est activé. (Voir page 51.)

---

Si vous faites une erreur, appuyez sur **BACK** pour effacer un seul caractère. Maintenez enfoncée **BACK** pour effacer toute l'entrée.

## Ajout d'un mot à la base de données T9

Si un mot que vous souhaitez saisir ne s'affiche pas comme option lors de l'utilisation de la saisie de texte T9, vous pouvez l'ajouter à la base de données.

**Pour ajouter un mot à la base de données pour la saisie de texte T9:**

1. Sélectionnez le mode **Ajout Mot**. (Reportez-vous à "Sélection d'un mode de saisie des caractères" à la page 25.)
2. Entrez le mot en utilisant le clavier (Alphabet) et appuyez sur **Sauveg.** (touche de sélection gauche).

**Pour modifier les mots que vous avez ajoutés:**

1. Appuyez sur **MENU OK** pour accéder au menu principal.
2. Sélectionnez **Réglages**.
3. Sélectionnez **Autres**.
4. Sélectionnez **Entrée de Texte**.
5. Sélectionnez **Mes Mots**.
6. Mettez en surbrillance le mot désiré et appuyez sur **Options** (touche de sélection droite).
7. Sélectionnez une option.
  - ▶ **Modifier** pour modifier un mot dans Mes Mots.
  - ▶ **Effacer** pour effacer un mot dans Mes Mots.

## Personnalisation des réglages T9

1. Appuyez sur  pour accéder au menu principal.
2. Sélectionnez **Réglages**.
3. Sélectionnez **Autres**.
4. Sélectionnez **Entrée de Texte**.
5. Sélectionnez **Réglages T9**.
6. Sélectionnez l'option désirée.
  - ▶ **Mode Texte Prévu** pour permettre l'entrée de texte T9 pour reconnaître les mots que vous avez ajoutés à la base de données T9.
  - ▶ **Liste Choix Mots** pour afficher la liste des mots choisis.
  - ▶ **Aff.après entrer** pour sélectionner le numéro (de chiffres de 1 à 3) afin d'afficher la liste des mots choisis. La liste des mots choisis sera affichée selon le numéro que vous avez sélectionné.
  - ▶ **Aff.après attendre** pour sélectionner la durée d'attente (combien de secondes) avant d'afficher la liste des mots choisis.

## Réglage du mode Entrée par Défaut

1. Suivez les étapes 1 à 4 ci-dessus.
2. Sélectionnez **Entrée par Défaut**.
3. Sélectionnez l'option désirée et appuyez sur .
- ▶ **Mot T9** pour sélectionner le mode Mot T9 en tant que mode initial.
- ▶ **Alphabet** pour sélectionner le mode Alphabet en tant que mode initial.
- ▶ **Maintenir Mode** pour activer le mode réserve pour retenir le mode d'entrée précédent.

## Saisie de caractères en utilisant le clavier

Pour saisir des caractères en utilisant le clavier, sélectionnez le mode **Alphabet** (reportez-vous à “Sélection d’un mode de saisie des caractères” à la page 25). Appuyez sur la touche correspondante jusqu’à ce que le caractère désiré apparaisse. Par défaut, la première lettre d’un mot est en lettre capitale et les lettres suivantes en minuscule.

**En mode anglais, les caractères défilent dans l’ordre suivant:**

Touche	Séquence anglaise	
	Majuscule	Minuscule
<b>1</b>	.,@ 1?!*# /	
<b>2</b>	A B C 2	a b c 2
<b>3</b>	D E F 3	d e f 3
<b>4</b>	G H I 4	g h i 4
<b>5</b>	J K L 5	j k l 5
<b>6</b>	M N O 6	m n o 6
<b>7</b>	P Q R S 7	p q r s 7
<b>8</b>	T U V 8	t u v 8
<b>9</b>	W X Y Z 9	w x y z 9
<b>+ 0</b>	0	
<b>Space#</b>	Espace	
<b>Shift⌘</b>	Une lettre en majuscule Tout en majuscule Tout en minuscule	



**En mode français, les caractères défilent dans l’ordre suivant:**

Touche	Séquence française	
	Majuscule	Minuscule
<b>1</b>	.,@ 1?!*# /	
<b>2</b>	A B C Â Ã Ç 2	a b c â ã ç 2
<b>3</b>	D E F É È Ê Ë 3	d e f é è ê ë 3
<b>4</b>	G H I Î Ï 4	g h i î ï 4
<b>5</b>	J K L 5	j k l 5
<b>6</b>	M N O Ô 6	m n o ô 6
<b>7</b>	P Q R S 7	p q r s 7
<b>8</b>	T U V Ù Ú Û 8	t u v ù û ü 8
<b>9</b>	W X Y Z 9	w x y z 9
<b>+ 0</b>	0	
<b>Space#</b>	Espace	
<b>Shift⌘</b>	Une lettre en majuscule Tout en majuscule Tout en minuscule	

Reportez-vous à la page 25, 51 pour modifier le choix de la langue. Une fois un caractère saisi, le curseur avance automatiquement à l’espace suivant au bout de 2 secondes ou si vous entrez un caractère sur une touche différente.

## 2. Les réglages de votre téléphone

---

**Rappel:** Pour accéder au menu principal du téléphone, appuyez sur  dans le mode attente. Les rubriques du menu peuvent être sélectionnées en les mettant en surbrillance avec la touche de navigation et en appuyant sur .



---

### Réglages sonores



#### Sélection du type de sonnerie pour les appels vocaux

Sélectionnez un type de sonnerie pour les appels vocaux afin de reconnaître un certain type d'appel entrant par la sonnerie:

**Pour sélectionner une sonnerie pour les appels vocaux:**

1. Appuyez sur  pour accéder au menu principal.
2. Sélectionnez **Réglages**.
3. Sélectionnez **Sons**.
4. Sélectionnez **Type Sonnerie**.
5. Sélectionnez **Appels Vocaux**.
6. Sélectionnez **Avec ID Appelant** ou **Sans ID Appelant**.
7. Défilez jusqu'au type de sonnerie désiré et appuyez sur .

#### Sélection du type de sonnerie pour le message vocal, le messagerie ou Calendrier/Alarme



1. Appuyez sur  pour accéder au menu principal.
2. Sélectionnez **Réglages**.
3. Sélectionnez **Sons**.
4. Sélectionnez **Type Sonnerie**.
5. Sélectionnez **Message Vocal, Messagerie** ou **Calend./Alarme**.
6. Appuyez sur , défilez jusqu'au type de sonnerie et appuyez sur .

## Sélection du type de vibration

Avec cette fonction, vous pouvez sélectionner le type de vibration pour les appels entrants, les messages, et les alarmes prévus.

1. Appuyez sur  pour accéder au menu principal.
2. Sélectionnez **Réglages**.
3. Sélectionnez **Sons**.
4. Sélectionnez **Pattern Vibration**.
5. Sélectionnez **Appels Vocaux, Message Vocal, Messagerie** ou **Calend./Alarme**. Si vous avez sélectionné **Appels Vocaux**, sélectionnez **Avec ID Appelant** ou **Sans ID Appelant**.
6. En utilisant la touche de navigation, sélectionnez le type de vibration désiré.



## Sélection du type de sonnerie pour la messagerie

1. Appuyez sur  pour accéder au menu principal.
2. Sélectionnez **Réglages**.
3. Sélectionnez **Sons**.
4. Sélectionnez **Type Sonnerie**.
5. Sélectionnez **Messagerie**.
6. Appuyez sur , défilez jusqu'au type de sonnerie désiré et appuyez sur .

## Sélection d'une durée de tonalité

1. Appuyez sur  pour accéder au menu principal.
2. Sélectionnez **Réglages**.
3. Sélectionnez **Sons**.
4. Sélectionnez **Autres**.
5. Sélectionnez **Durée Tonalité**.
6. Sélectionnez **Court** ou **Long**.

## Réglage d'une tonalité allumer/éteindre

1. Appuyez sur  pour accéder au menu principal.
2. Sélectionnez **Réglages**.
3. Sélectionnez **Sons**.
4. Sélectionnez **Autres**.
5. Sélectionnez **Tonalité Allumer** ou **Tonalité Éteindre**.
6. Défilez jusqu'à la tonalité désirée et appuyez sur .

## Utilisation des invites vocales

Cette fonction vous permet d'entendre des invites vocales sur la note vocale, etc. (Le réglage par défaut est Désactiver.)

1. Suivez les étapes 1 à 4 ci-dessus.
2. Sélectionnez **Guides Vocaux**.
3. Sélectionnez **Activer**.

---

**Conseil:** Lorsque le volume de la sonnerie est réglé sur "Fermer Tout", les invites vocales ne peuvent pas être entendues.

---

## Réglage de l'écho de touche

Avec cette fonction, vous pouvez entendre la voix qui vous informe le chiffre lorsque vous appuyez sur le clavier. Cette fonction est disponible en mode attente.

1. Appuyez sur  pour accéder au menu principal.
2. Sélectionnez **Réglages**.
3. Sélectionnez **Sons**.
4. Sélectionnez **Autres**.
5. Sélectionnez **Écho de Touche**.
6. Sélectionnez **Activer** ou **Désactiver**.



---

**Remarque:** Si la Tonalité Touche est désactivée, vous ne pourrez pas changer ce réglage. Voir "Pour ajuster le volume de la sonnerie/des touches" à la page 32.



---

## Mise au point des réglages du volume du téléphone

Pour ajuster le volume de la sonnerie/des touches:

1. Appuyez sur  pour accéder au menu principal.
2. Sélectionnez **Réglages**.
3. Sélectionnez **Sons**.
4. Sélectionnez **Volume Sonnerie**.
5. Sélectionnez le menu que vous souhaitez modifier.
6. Ajustez le niveau du volume avec la touche de navigation (en haut ou en bas) et appuyez sur .

Pour ajuster le volume de l'écouteur ou de l'haut-parleur:

1. Appuyez sur  pour accéder au menu principal.
2. Sélectionnez **Réglages**.
3. Sélectionnez **Sons**.
4. Sélectionnez **Vol. Récepteur**.
5. Sélectionnez **Écouteur** ou **Haut-parleur**.
6. Ajustez le niveau du volume avec la touche de navigation (en haut ou en bas) et appuyez sur .



---

**Conseil:** Vous pouvez ajuster le volume de la sonnerie en mode attente (ou le volume de l'écouteur pendant un appel) en utilisant la touche de volume latérale.

---

Pour ajuster le niveau de volume de l'application:

Cette option vous permet de sélectionner pour le niveau de volume des données téléchargées et du navigateur.

1. Suivez les étapes 1 à 3 ci-dessus.
2. Sélectionnez **Vol. Application**.
3. Appuyez sur , choisissez un niveau de volume et appuyez sur .

## Avis d'alerte

Votre téléphone est agrémenté de différentes options pour vous maintenir au courant de ce qui se passe en faisant retentir une alerte ou une sonnerie.

**Pour régler les alertes:**



1. Appuyez sur  pour accéder au menu principal.
2. Sélectionnez **Réglages**.
3. Sélectionnez **Sons**.
4. Sélectionnez **Alertes**.
5. Sélectionnez l'option désirée.
  - ▶ **Service** règle l'alerte sur activer ou désactiver pour les modifications des paramètres des services du réseau.
  - ▶ **Message Vocal** règle l'alerte pour vous avertir d'un ou de message(s) vocal (vocaux). Sélectionnez **Durée Sonnerie** pour régler la durée de sonnerie de la notification de messagerie vocale.
  - ▶ **Messagerie** règle l'alerte pour vous avertir de Texte, Message photo, ou alertes Web. Sélectionnez **Durée Sonnerie** pour régler la durée de sonnerie de la notification de messagerie.
  - ▶ **Avert. Minute** fixe un rappel d'une minute qui émet un bip de dix secondes avant la fin de chaque minute pendant un appel.
  - ▶ **Diminuer Signal** règle l'alerte pour vous avertir quand votre téléphone perd un signal pendant un appel.
6. Utilisez la touche de navigation pour sélectionner un réglage et appuyez sur .

---

**Conseil:** Vous pouvez sélectionner **Une Fois** ou **Répéter Alerte** si vous sélectionnez Message Vocal ou Messagerie. **Répéter Alerte** sonne toutes les deux minutes pendant 20 minutes.

---

## Silence total

1. Appuyez sur  pour accéder au menu principal.
  2. Sélectionnez **Réglages**.
  3. Sélectionnez **Sons**.
  4. Sélectionnez **Volume Sonnerie**.
  5. Sélectionnez **Volume Sonnerie**.
  6. Appuyez sur la touche de navigation en bas jusqu'à ce que "Fermer Tout" apparaisse sur l'affichage et appuyez sur .
- Pour désactiver cette fonction, sélectionnez le niveau de volume désiré à l'étape 6 ci-dessus.

---

**Raccourci:** Avec le téléphone ouvert, appuyez sur la touche de volume latérale à plusieurs reprises jusqu'à ce que "Fermer Tout" apparaisse.

---



**Conseil:** Lorsque le volume de la sonnerie est réglé sur Fermer Tout, les autres rubriques sont mises sur Désactiver et ne peuvent pas être mises en surbrillance par le curseur.

---

# Réglages de l'affichage

## Modification du message d'accueil

Pour afficher ou modifier le message d'accueil personnalisé:

1. Appuyez sur  pour accéder au menu principal.
2. Sélectionnez **Réglages**.
3. Sélectionnez **Affichage**.
4. Sélectionnez **Accueil**.
5. Sélectionnez **Personnaliser**.
6. Personnalisez le message d'accueil en utilisant le clavier.  
(Reportez-vous à “Sélection d'un mode de saisie des caractères” à la page 25.)
7. Appuyez sur .

Pour sélectionner le message d'accueil par défaut:

1. Suivez les étapes 1 à 4 ci-dessus.
2. Sélectionnez **Défaut**.

## Modification de la durée du rétro-éclairage

1. Appuyez sur  pour accéder au menu principal.
2. Sélectionnez **Réglages**.
3. Sélectionnez **Affichage**.
4. Sélectionnez **Rétroéclairage**.
5. Sélectionnez **Écran Principal, Touche** ou **Écran Secondaire**.
6. Sélectionnez **Toujours Activer**, **Toujours Désact.** ou la durée désirée.

---

**Remarque:** Si vous sélectionnez **Toujours Activer** ci-dessus, une fois vous éteignez le téléphone et puis allumez à nouveau, le réglage revient au réglage qui est défini avant de régler sur **Toujours Activer**.

---

**Remarque:** Des réglages de long rétro-éclairage ont une incidence sur le temps d'appel et d'attente de la batterie.



---

**Remarque:** Si le mode veille est activé, le rétro-éclairage de l'écran s'éteint même s'il est réglé sur **Toujours Activer**. (Reportez-vous à la page 39 pour les détails.)





---

## Modification de l'écran d'affichage



Votre nouveau téléphone offre des animations à visualiser sur l'écran d'affichage en mode attente, pour les appels sortants ou la recherche de services.

1. Appuyez sur  pour accéder au menu principal.
2. Sélectionnez **Réglages**.
3. Sélectionnez **Affichage**.
4. Sélectionnez **Animation**.
5. Sélectionnez **Attente, Appels Émis** ou **Rech. Service**.
6. Appuyez sur  pour sélectionner l'option désirée.
  - ▶ Pour Attente, vous pouvez régler également le moment de commencement de l'animation. Sélectionnez **Temps** puis sélectionnez le moment désiré.

## Modification de l'affichage pour les appels reçus

1. Appuyez sur  pour accéder au menu principal.
2. Sélectionnez **Réglages**.
3. Sélectionnez **Affichage**.
4. Sélectionnez **Appels Reçus**.
5. Sélectionnez une option (**Préparé, Mon Contenu, Obtenir Neuf, Dans Appareil, Sauveg. à Tél.** ou **Désactiver**) et appuyez sur .
6. Sélectionnez la couleur ou l'image désirée et appuyez sur , puis appuyez sur  (touche de sélection gauche) pour attribuer.



## Modification du style du menu du téléphone

1. Appuyez sur  pour accéder au menu principal.
2. Appuyez sur  (touche de sélection droite).
3. Sélectionnez **Changer la Vue**.
4. Sélectionnez **Vue Quadrillée** ou **Vue Liste**.

## Modification de l'affichage de Horloge/Calendrier pour mode attente

Parmi une variété de rubriques, sélectionnez une pour qu'elle soit affichée en mode attente.



**Pour régler l'affichage de l'horloge/calendrier pour mode attente:**

1. Appuyez sur  pour accéder au menu principal.
2. Sélectionnez **Réglages**.
3. Sélectionnez **Affichage**.
4. Sélectionnez **Horloge/Calendrier**.
5. Sélectionnez **Écran Principal** ou **Écran Secondaire**.
6. Sélectionnez une rubrique et appuyez sur .
7. Appuyez sur  (touche de sélection gauche) pour appliquer le réglage.

## Modification de l'économiseur d'écran

Votre nouveau téléphone vous offre l'option d'afficher l'économiseur d'écran en mode attente.

**Pour modifier l'économiseur d'écran en mode attente:**

1. Appuyez sur  pour accéder au menu principal.
2. Sélectionnez **Réglages**.
3. Sélectionnez **Affichage**.
4. Sélectionnez **Écran de Veille**.
5. Sélectionnez **Écran Principal** ou **Écran Secondaire**.
6. Sélectionnez une option (**Préparé, Mon Contenu, Obtenir Neuf, Dans Appareil, Sauveg. à Tél.** ou **Désactiver**) et appuyez sur .
7. Sélectionnez l'économiseur d'écran désiré et appuyez sur  (touche de sélection gauche).

## Modification de la taille de la police



1. Appuyez sur  pour accéder au menu principal.
2. Sélectionnez **Réglages**.
3. Sélectionnez **Affichage**.
4. Sélectionnez **Autres**.
5. Sélectionnez **Taille de Police**.
  - ▶ **Vue** pour sélectionner **Messagerie** ou **Navigateur**.
  - ▶ **Entrée** pour sélectionner **Numéros Tél.**, **Messagerie** ou **Autres**.
6. Sélectionnez la taille de police désirée.

---

**Conseil:** À partir de l'aperçu, vous pouvez permuter les tailles de police désirés en appuyant sur la droite ou la gauche de la touche de navigation.

---

## Réglage du retour en mode attente

1. Appuyez sur  pour accéder au menu principal.
2. Sélectionnez **Réglages**.
3. Sélectionnez **Affichage**.
4. Sélectionnez **Autres**.
5. Sélectionnez **Retour au Début**.
6. Un message apparaît. Appuyez sur  (touche de sélection gauche) pour continuer.
7. Sélectionnez **Automatiquement** ou **Touche d'END**.
  - ▶ **Automatiquement** pour passer automatiquement au mode attente dans 30 secondes.
  - ▶ **Touche d'END** pour passer au mode attente par un appui sur .

---

**Remarque:** Le réglage **Touche d'END** affecte les temps d'appel et d'attente de la batterie.

---



## Mode veille

Cette fonction aide à conserver la puissance de la batterie en limitant l'affichage.

1. Appuyez sur  pour accéder au menu principal.
  2. Sélectionnez **Réglages**.
  3. Sélectionnez **Affichage**.
  4. Sélectionnez **Autres**.
  5. Sélectionnez **Mode veille**.
  6. Sélectionnez **Écran Principal** ou **Écran Secondaire**.
  7. Sélectionnez l'option désirée.
- Pour désactiver cette fonction, sélectionnez **Désactiver** à l'étape 7 ci-dessus.

## Mode d'économie d'énergie

Cette fonction aide à conserver la puissance de la batterie. Si vous réglez cette fonction sur activer, la longueur du temps avant le téléphone entre en mode veille est réglée automatiquement sur la valeur minimum, et le rétro-éclairage du clavier de l'écran principal et de l'écran secondaire sont désactivés.

1. Appuyez sur  pour accéder au menu principal.
2. Sélectionnez **Réglages**.
3. Sélectionnez **Affichage**.
4. Sélectionnez **Mode d'Économie**.
5. Un message apparaît. Appuyez sur  (touche de sélection gauche) pour continuer.
6. Sélectionnez **Activer**. (Sélectionnez **Désactiver** pour désactiver cette fonction.)

# Réglages de localisation

## Services de localisation

Ce téléphone cellulaire est prêt pour les services utilisant le système GPS assisté (A-GPS), tels que:

- Services de géolocalisation
- Chercher et trouver<sup>MC</sup>
- Services de localisation pour entreprises
- 9-1-1 évolué

Ce téléphone cellulaire n'est pas conçu pour fonctionner comme récepteur satellite GPS. Les services 9-1-1 évolués utilisant la technologie A-GPS ne sont pas offerts à l'heure actuelle. Bien que ces services d'urgence ne soient pas encore offerts, ce téléphone cellulaire est doté de la technologie nécessaire pour les prendre en charge au moment de leur lancement.





## Confidentialité

La protection des données relatives à votre emplacement est strictement réglementée. Ces renseignements font ainsi l'objet d'une protection matérielle et électronique à laquelle s'ajoutent des processus rigoureux. Bell Mobilité vous demande d'abord votre consentement exprès avant d'utiliser ou de divulguer les renseignements relatifs à votre emplacement. Vous aurez, en tout temps, le plein contrôle de ces renseignements grâce à l'option du menu de localisation de ce téléphone cellulaire et à une politique de protection de la vie privée sécurisée à laquelle vous pouvez accéder dès aujourd'hui en vous inscrivant au libre-service de Bell en ligne sur le site [www.bell.ca](http://www.bell.ca). À l'exception du service téléphonique de base et du service 9-1-1, Bell Mobilité utilise seulement l'information de localisation avec votre consentement. Pour en savoir plus sur notre politique sur la protection de la vie privée des services de géolocalisation, veuillez visiter le site [www.bell.ca/geolocalisation](http://www.bell.ca/geolocalisation).



## Réglages

Les réglages vous permettent d'activer ou de désactiver la puce A-GPS de votre téléphone cellulaire. Une fois activée, la puce permet au réseau de détecter l'emplacement du téléphone cellulaire au moyen de la technologie A-GPS, ce qui facilite l'utilisation de certaines options. Lorsque la puce est désactivée, la fonction A-GPS l'est aussi. Toutefois, certaines fonctions pourraient détecter l'emplacement du téléphone cellulaire à l'aide de la technologie de stations cellulaires. La fonction A-GPS est réglée sur **Activer** automatiquement lorsqu'un appel d'urgence est effectué, puis réglée de nouveau sur **Désactiver** à la fin de l'appel.

**Pour Activer ou Désactiver la fonction de localisation:**

1. Appuyez sur  pour accéder au menu principal.
2. Sélectionnez **Réglages**.
3. Sélectionnez **Localisation**. (Vous verrez apparaître un message sur l'écran.)
  - ▶ Appuyez sur  (touche de sélection droite) pour revenir à l'affichage du réglage.
4. Appuyez sur  ou  (touche de sélection gauche).
5. Sélectionnez **Activer** ou **Désactiver**.

---

**Conseil:** Si la fonction de localisation est activée, l'écran d'attente de votre téléphone affichera l'icône . Si la localisation est désactivée, l'icône  sera affichée.

---

# Réglages de messagerie

## Réglage de l'avis de message

Vous pouvez régler votre téléphone pour afficher une icône et un avis de message ou afficher uniquement une icône de notification lorsque vous recevez un message texte, photo ou vocal, ou une alerte Web.

1. Appuyez sur  pour accéder au menu principal.
2. Sélectionnez **Réglages**.
3. Sélectionnez **Messagerie**.
4. Sélectionnez **Notification**.
5. Sélectionnez **Messages et Icône** ou **Seule Icône**.

## Réglage des options contact



Cette fonction activée vous permet d'accéder à la page alertes Web automatiquement (si possible) lorsque vous recevez une alerte Web. Voir page 94 pour alertes Web.

1. Appuyez sur  pour accéder au menu principal.
2. Sélectionnez **Réglages**.
3. Sélectionnez **Messagerie**.
4. Sélectionnez **Options Push**.
5. Sélectionnez **Oui** ou **Non**.

## Modification des messages préenregistrés

Ce téléphone peut mémoriser des messages prédéfinis (préenregistrés) à utiliser lors de l'échange de messages. Vous pouvez modifier les messages préenregistrés définis par défaut avec le menu Réglages.

**Pour modifier un message préenregistré:**

1. Appuyez sur  pour accéder au menu principal.
2. Sélectionnez **Réglages**.
3. Sélectionnez **Messagerie**.
4. Sélectionnez **Mess.Préparés**.
5. Sélectionnez le message que vous souhaitez modifier et appuyez sur .

6. Utilisez le clavier pour modifier le message et appuyez sur **OK** (touche de sélection gauche) ou **MENU OK** pour sauvegarder les modifications.

---

**Remarque:** Pour rétablir tous les messages, appuyez sur **Options** (touche de sélection droite), sélectionnez **Rétablir Tous Mess.** à l'étape 5 à la page 42.

---

#### **Pour changer la langue des messages préenregistrés:**

1. Suivez les étapes 1 à 4 à la page 42.
2. Appuyez sur **Options** (touche de sélection droite), et sélectionnez **Choisir Langue**.
3. Sélectionnez **Anglaise** ou **Française**.

---

**Remarque:** Pour des informations sur la modification du texte, reportez-vous à "Sélection d'un mode de saisie des caractères" à la page 25.

---





### **Réglage de votre numéro de rappel**

Grâce à cette fonction, vous pouvez envoyer un numéro de rappel avec votre message texte.

1. Appuyez sur **MENU OK** pour accéder au menu principal.
2. Sélectionnez **Réglages**.
3. Sélectionnez **Messagerie**.
4. Sélectionnez **Envoyer N°Rappel**.
5. Sélectionnez une option suivante.
  - ▶ **Aucun** pour ne pas envoyer le numéro de rappel.
  - ▶ **Mon N° Tél.** pour envoyer votre numéro de téléphone.
  - ▶ **Autre** pour envoyer un numéro défini. Pour régler ce numéro, entrez un numéro de téléphone et appuyez sur **MENU OK**.

## Réglage de votre signature

Cette fonction vous permet d'envoyer un message texte avec votre signature.

1. Appuyez sur  pour accéder au menu principal.
2. Sélectionnez **Réglages**.
3. Sélectionnez **Messagerie**.
4. Sélectionnez **Signature**.
5. Appuyez sur , puis sélectionnez **Activer**.
6. Sélectionnez **Texte** et entrez votre signature et appuyez sur  (touche de sélection gauche).
7. Appuyez sur  (touche de sélection gauche) pour sauvegarder votre signature.

---

**Remarque:** Vous pouvez insérer votre signature même si le réglage de signature est désactivé. Appuyez sur  (touche de sélection droite) et sélectionnez **Signature** lorsque vous saisissez le message.

---

## Réglage de l'alerte de brouillons



L'alerte de brouillons vous envoie un pense-bête lorsque vous avez des messages non envoyés en attente dans le dossier brouillons.

1. Appuyez sur  pour accéder au menu principal.
2. Sélectionnez **Réglages**.
3. Sélectionnez **Messagerie**.
4. Sélectionnez **Alerte Brouillons**.
5. Sélectionnez **Activer**.

## Utilisation du TTY

Le TTY (également connu sous le nom TDD ou Téléphone Texte) est un dispositif de télécommunications qui permet aux personnes sourdes ou malentendantes ou encore aux personnes handicapées de la parole ou du langage, de communiquer par téléphone.

Votre téléphone est compatible avec des dispositifs TTY spécifiques. Veuillez consulter le fabricant de votre dispositif TTY afin de vous assurer qu'il prend en charge la transmission numérique sans fil. Votre téléphone et le dispositif TTY se connecteront via un câble spécial qui se branche sur la prise d'écouteur de votre téléphone. Si ce câble n'est pas fourni avec votre dispositif TTY, contactez le fabricant de votre dispositif TTY pour acquérir le câble de connexion.

1. Appuyez sur  pour accéder au menu principal.
2. Sélectionnez **Réglages**.
3. Sélectionnez **Autres**.
4. Sélectionnez **TTY**. (Vous allez voir un message sur l'affichage.)
5. Appuyez sur  ou **OK** (touche de sélection gauche) pour continuer.
6. Sélectionnez **Activer** ou **Désactiver**.

---

**Remarque:** Au raccordement de dispositifs TTY, votre téléphone affichera  en mode TTY.

---

**Remarque:** Si le Mode TTY est activé, la qualité audio des dispositifs non-TTY raccordés à la prise d'écouteur risque d'être diminuée.

---





### **AVIS IMPORTANT: Appel aux urgences 911**

Il est recommandé que les utilisateurs de TTY effectuent les appels aux urgences par d'autres moyens y compris le téléphone cellulaire et les communications par lignes terrestres.

---

## Mode avion

Lorsque votre téléphone est en mode avion, il ne peut ni effectuer, ni recevoir d'appels (sauf l'appel au 911) ni accéder à des informations en ligne. Vous pouvez par contre continuer à utiliser les autres fonctions du téléphone, comme la note vocale, la calculatrice, le calendrier, etc., en mode avion.

1. Appuyez sur  pour accéder au menu principal.
2. Sélectionnez **Réglages**.
3. Sélectionnez **Autres**.
4. Sélectionnez **Mode d'Avion**. (Vous verrez apparaître un message sur l'écran.)
  - ▶ Appuyez sur  (touche de sélection droite) pour revenir à l'affichage du réglage.
5. Appuyez sur  ou  (touche de sélection gauche).
6. Sélectionnez **Activer** ou **Désactiver**.

---

**Remarque:** En mode avion, l'écran d'attente de votre téléphone affichera "Fermer Tél."

---

# Options de configuration du téléphone

## Mes favoris

Votre téléphone vous offre l'option d'assigner une touche de raccourci à une fonction favorite ou très utilisée. Appuyer sur la touche de navigation gauche en mode attentes lancera le raccourci défini par l'utilisateur.

### Pour assigner une touche de raccourci:

1. Appuyez sur la touche de navigation gauche.
2. Mettez en surbrillance **<Ajout Favori>** et appuyez sur .
3. Sélectionnez une des options suivantes.
  - ▶ **Contact** pour afficher les entrées du répertoire téléphonique stockées.
  - ▶ **Mon Contenu** pour afficher des rubriques téléchargée dans votre téléphone.
  - ▶ **Mes Photos** pour afficher des vignettes stockés dans vos dossiers Dans Appareil et Sauveg. à Tél.
  - ▶ **Signet Web** pour afficher votre sites en signet.
  - ▶ **Article de Menu** pour assigner une rubrique du menu employée souvent.
4. En utilisant la touche de navigation ou votre clavier, sélectionnez une fonction à assigner à la liste de Mes Favoris.
5. Appuyez sur **Assigner** (touche de sélection gauche) pour sauvegarder.

### Pour modifier le raccourci:

1. Appuyez sur la touche de navigation gauche.
2. Sélectionnez le menu désiré et appuyez sur **Options** (touche de sélection droite).
3. Sélectionnez l'option désirés et appuyez sur .

## Mode réponse automatique



Cette fonction règle le téléphone pour qu'il réponde automatiquement à l'appel entrant en mode haut-parleur ou mains libres (lorsqu'il est raccordé).

1. Appuyez sur  pour accéder au menu principal.
2. Sélectionnez **Réglages**.
3. Sélectionnez **Autres**.
4. Sélectionnez **Répondre Autom.**.
5. Sélectionnez **À mains-libres** ou **Mode H-parleur**.
6. Sélectionnez **5 Secondes**, **10 Secondes**, ou **Désactiver**.

## Modification de la langue du menu

1. Appuyez sur  pour accéder au menu principal.
2. Sélectionnez **Réglages**.
3. Sélectionnez **Autres**.
4. Sélectionnez **Langue**.
5. Sélectionnez **English** ou **Française**.

## Réglage de l'heure actuelle

1. Appuyez sur  pour accéder au menu principal.
2. Sélectionnez **Réglages**.
3. Sélectionnez **Autres**.
4. Sélectionnez **Régler Heure/Date**.
5. Réglez l'heure et la date actuelles et appuyez sur  (touche de sélection gauche).

---

**Remarque:** Cette fonction n'est disponible que si vous êtes dans une zone sans réseau numérique disponible.

---

## Réglage de Tout Répondre

Cette fonction vous permet de répondre à des appels entrants en appuyant sur n'importe quelle touche (sauf **END/⊙**, **BACK**, les touches de sélection, et les touches latérales).

1. Appuyez sur **MENU OK** pour accéder au menu principal.
2. Sélectionnez **Réglages**.
3. Sélectionnez **Autres**.
4. Sélectionnez **Tout Répond**.
5. Sélectionnez **Activer** ou **Désactiver**.

## Réglage de l'option Rabat ouvrir/fermer

Cette fonction vous permet de répondre à des appels entrants en ouvrant le téléphone ou de raccrocher en le fermant.

**Pour activer la fonction ouvrir rabat:**

1. Appuyez sur **MENU OK** pour accéder au menu principal.
  2. Sélectionnez **Réglages**.
  3. Sélectionnez **Autres**.
  4. Sélectionnez **Rabat Ouvrir/Ferm..**
  5. Sélectionnez **Ouvrir**.
  6. Sélectionnez **Répondre Appel**.
- Pour désactiver cette fonction, sélectionnez **Sans Action** à l'étape 6 ci-dessus.

### Pour activer la fonction fermer rabat:

1. À partir de l'étape 5 ci-dessus, sélectionnez **Fermer**. (Vous allez voir un message sur l'affichage.)
2. Appuyez sur **OK** (touche de sélection gauche) pour continuer.
3. Sélectionnez l'une des options suivantes.
  - ▶ **Finir** pour mettre fin à l'appel.
  - ▶ **Continuer(Muet)** pour continuer l'appel. Votre voix est muete. Mais vous pouvez entendre la voix de votre correspondant via le haut-parleur.
  - ▶ **Contin.(Non Muet)** pour continuer l'appel. Vous pouvez entendre la voix de votre correspondant et parler au téléphone pour répondre.

---

**Remarque:** La fonction fermer rabat ne s'applique pas lorsque vous utilisez le téléphone en mode haut-parleur, un écouteur ou un ensemble automobile.

---

### Réglage de la protection des touches latérales

Cette fonction vous permet de verrouiller la touche latérale lorsque le téléphone est fermé.

1. Appuyez sur **MENU OK** pour accéder au menu principal.
2. Sélectionnez **Réglages**.
3. Sélectionnez **Autres**.
4. Sélectionnez **Bouton Lat. Verr.**
5. Sélectionnez **Activer** ou **Désactiver**.

---

**Remarque:** Cette fonction ne s'applique pas lorsque le téléphone est ouvert.

---

**Conseil:** Vous pouvez désactiver cette fonction temporairement en maintenant enfoncée **OK** lorsque le téléphone est fermé. Notez que la protection des touches latérales sera réactivée si le téléphone est laissé fermé pendant 30 secondes environ ou si le téléphone est ouvert et refermé.

---

## Réglage de l'entrée de texte

1. Appuyez sur  pour accéder au menu principal.
2. Sélectionnez **Réglages**.
3. Sélectionnez **Autres**.
4. Sélectionnez **Entrée de Texte**.
5. Sélectionnez l'option désirée.
  - ▶ **Auto-majuscule** pour régler l'auto-majuscule sur activer ou désactiver.
  - ▶ **Mes Mots** pour ajouter un mot pour ou modifier un mot dans la base de données (voir page 26).
  - ▶ **Langue d'Entrée** pour sélectionner la langue (Anglaise ou Française).
  - ▶ **Entrée par Défaut** pour sélectionner **Mot T9**, **Alphabet**, ou **Maintenir Mode** en tant que mode initial. Réglez **Maintenir Mode** pour retenir le mode d'entrée précédent (voir page 27).
  - ▶ **Auto-Espace** pour régler l'Auto-Espace sur activer ou désactiver après avoir entré le mot T9.
  - ▶ **Accès Récent** pour afficher les trois rubriques du menu pour le mode de saisie le plus récemment utilisées.
  - ▶ **Réglages T9** pour personnaliser les réglages T9 (voir page 27).
  - ▶ **Ajout Mot** pour stocker des mots fréquemment utilisés (voir page 25).
  - ▶ **Aide** pour voir la page d'instruction sur T9.

## Réglage de la numérotation raccourcie

Pour activer la fonction de la correspondance à Répertoire:

1. Appuyez sur  pour accéder au menu principal.
2. Sélectionnez **Réglages**.
3. Sélectionnez **Autres**.
4. Sélectionnez **Appel Abrégé**.
5. Sélectionnez **Assoc. Répert.Tél.**
6. Sélectionnez **Activer**.

Pour régler votre numéro préfixe:

1. Suivez les étapes 1 à 4 ci-dessus.
2. Sélectionnez **Préfixe**.
3. Sélectionnez **Activer**.
  - ▶ Pour désactiver cette fonction, sélectionnez **Désactiver** à l'étape 3 ci-dessus.
4. Sélectionnez **N°Préfixe**.
5. Entrez un numéro à cinq-six chiffres (par exemple, code de la région et préfixe) et appuyez sur  (touche de sélection gauche).

---

**Conseil:** Pour composer le numéro préfixe, reportez-vous à "Utilisation de la numérotation raccourcie" à la page 23.

---

---

**Remarque:** Ce réglage ne s'applique pas au 911 ou à l'aide d'annuaire.

---



## Mode casque écoute

Cette fonction vous permet d'utiliser votre téléphone en ayant les mains libres. Appuyez sur le bouton Turbo (le bouton d'opération) sur l'écouteur pour activer les fonctions pratiques.

### Pour raccorder l'écouteur:

- ▶ Simplement branchez l'écouteur dans la prise Jack pour écouteur.

### Pour régler le mode casque écoute:

1. Appuyez sur  pour accéder au menu principal.
2. Sélectionnez **Réglages**.
3. Sélectionnez **Autres**.
4. Sélectionnez **Mode de Casque**.
5. Sélectionnez **Bouton Turbo**.
6. Sélectionnez l'option désirée et appuyez sur :
  - ▶ **Activer:** Appuyez sur le Bouton Turbo pour activer la composition vocale. Appuyez deux fois pour recomposer le dernier appel. Maintenez enfoncé le bouton pour enregistrer la note vocale.
  - ▶ **Désactiver:** Sélectionnez **Désactiver** si vous ne souhaitez pas assigner un réglage de Bouton Turbo ou si votre écouteur n'a pas un Bouton Turbo.

### Pour régler la sonnerie:

1. Appuyez sur  pour accéder au menu principal.
2. Sélectionnez **Réglages**.
3. Sélectionnez **Autres**.
4. Sélectionnez **Mode de Casque**.
5. Sélectionnez **Son de Sonnerie**.
6. Sélectionnez **Normale** ou **Seul Casque**.

# 3. Sécurité

## Accès au menu sécurité

Vous devez saisir votre code de verrouillage pour consulter le menu Sécurité.

1. Appuyez sur  pour accéder au menu principal.
2. Sélectionnez **Réglages**.
3. Sélectionnez **Sécurité**.
4. Entrez votre code de verrouillage.

---

**Conseil:** Si vous avez oublié votre code de verrouillage, essayez les quatre derniers chiffres de votre numéro de téléphone ou 0000.

---

## Verrouillage de votre téléphone

**Verrou Tél.** automatiquement verrouille les touches. Si vous réglez cette fonction, vous devez entrer le code de verrouillage préalablement pour effectuer les appels. Ainsi vous pouvez empêcher les autres personnes d'utiliser votre téléphone. Néanmoins, même si votre téléphone est verrouillé, vous pouvez effectuer les appels au 911, au Service à la clientèle et à vos numéros spéciaux sans entrer le code de verrouillage.

1. Dans le menu Sécurité (Reportez-vous à “Accès au menu sécurité” ci-dessus), sélectionnez **Verrou Tél.**
2. Sélectionnez **Verrouiller** ou **Mettre en Marche**.
3. Sélectionnez **Verrou Complet** ou **Sauf Appels Reçus**.
  - ▶ **Verrou Complet** pour limiter les appels sortants et entrants.
  - ▶ **Sauf Appels Reçus** pour limiter les appels sortants tandis que les appels entrants sont autorisés.

## Déverrouillage de votre téléphone

1. Appuyez sur  (touche de sélection gauche).
2. Entrez votre code de verrouillage.

## Verrouillage du menu photos

Avec cette fonction, vous devez saisir votre code de verrouillage lorsque vous accédez au menu photos.

1. Dans le menu Sécurité, sélectionnez **Messag.Phot.**
  2. Sélectionnez **Verrou Photos.**
  3. Sélectionnez **Verrouiller.**
- Pour désactiver cette fonction, sélectionnez **Débloqué** à l'étape 3 ci-dessus.

## Service de verrouillage

Avec cette fonction, vous pouvez choisir si de limiter l'accès à Internet ou les appels vocaux entrants et sortants.

1. Dans le menu Sécurité, sélectionnez **Autres.**
  2. Sélectionnez **Verrou Services.**
  3. Sélectionnez **Appels Vocaux** ou **Internet.**
  4. Sélectionnez **Verrouillé.**
- Pour désactiver cette fonction, sélectionnez **Débloqué** à l'étape 4 ci-dessus.

---

**Remarque:** Si **Appels Vocaux** est verrouillé, vous ne pouvez ni effectuer ni recevoir des appels. (Vous pouvez seulement effectuer des appels au 911.)

---

## Modification du code de verrouillage

1. Dans le menu Sécurité (Reportez-vous à "Accès au menu sécurité" à la page 54), sélectionnez **Autres.**
2. Sélectionnez **Chang. Verrou.**
3. Entrez le nouveau code de verrouillage, "1234" par exemple.
4. Entrez de nouveau le nouveau code.

## Comment appeler en mode verrouillage

Vous pouvez effectuer des appels au 911, au Service à la clientèle, et à vos numéros spéciaux même si en mode verrouillage sauf si Appels Vocaux est verrouillé. (Voir "Service de verrouillage" ci-dessus.)

- Pour appeler un numéro d'urgence, numéro spécial ou Service à la clientèle, composez le numéro de téléphone et appuyez sur **TALK**.

## Restriction des appels

Vous pouvez limiter les numéros de téléphone que vous appelez ou desquels vous recevez des appels.

1. Dans le menu Sécurité (Reportez-vous à “Accès au menu sécurité” à la page 54), sélectionnez **Autres**.
2. Sélectionnez **Limiter Usage**.
3. Sélectionnez **Appels Émis** ou **Appels Reçus**.
4. Sélectionnez l’option désirée.
  - ▶ **Tout Autoriser**: Vous pouvez effectuer ou recevoir tous les appels.
  - ▶ **Seul Répertoire**: Seuls les entrées du répertoire téléphonique ou les numéros spéciaux (voir ci-dessous) sont disponibles pour effectuer ou recevoir des appels.
  - ▶ **Seul N°Spéciaux**: Vous pouvez effectuer ou recevoir des appels à ou de seuls trois numéros spéciaux. (Vous devez enregistrer les numéros à l’avance. Voir “Utilisation des numéros spéciaux” ci-dessous.)

---

**Remarque:** Vous pouvez effectuer des appels au 911, au Service à la clientèle et à vos numéros spéciaux même si vous limitez les appels sortant.

---

---



**Remarque:** Les appels entrants limités sont transférés à la messagerie vocale.

---

## Utilisation des numéros spéciaux

Vous pouvez sauvegarder trois numéros spéciaux sur votre téléphone. Vous pouvez recevoir des appels des numéros spéciaux même si votre téléphone est verrouillé.

**Pour ajouter ou modifier un numéro spécial:**



1. Dans le menu Sécurité (Reportez-vous à “Accès au menu sécurité” à la page 54), sélectionnez **Autres**.
2. Sélectionnez **N°Spéciaux**.
3. Sélectionnez un champ pour saisir le numéro et appuyez sur .
4. Saisissez ou modifier le numéro et appuyez sur .

---

**Remarque:** Numéros spéciaux ne peuvent pas être appelés lors du téléphone verrouillé pour l’appel vocal.

---

## Effacement le contenu de téléphone

1. Dans le menu Sécurité (Reportez-vous à “Accès au menu sécurité” à la page 54), sélectionnez **Effacer/Rétablir**, et puis sélectionnez la rubrique suivante et appuyez sur .
  - ▶ **Effacer Répert.** pour effacer toutes les entrées du répertoire téléphonique.
  - ▶ **Eff. Mon Contenu** pour effacer toutes les rubriques que vous avez téléchargées dans votre téléphone.
  - ▶ **Effacer Photos** pour effacer toutes les photos sauvegardées dans votre téléphone.
  - ▶ **Effac.Note Vocale** pour effacer toutes les note vocales que vous avez enregistrées.
  - ▶ **Effac. Marq.Vocal** pour effacer tous les marques vocales que vous avez enregistrées.
  - ▶ **Effacer Messages** pour effacer tous les messages textes (y compris les verrouillé) dans les dossiers Récept., CourrielEnvoyé, En Suspens, Brouillons et votre dossiers définis; toutes les Listes Récentes; et tous les messages préenregistrés créés par utilisateurs.
2. Appuyez sur  (touche de sélection gauche) pour continuer.
3. Si vous êtes sûr de vouloir remettre à zéro, sélectionnez **Oui**.

## Remise à zéro de votre compte messagerie photo

Cette option remet à zéro l'authentification de votre identité pour votre compte messagerie photo.

1. Dans le menu Sécurité (Reportez-vous à “Accès au menu sécurité” à la page 54), sélectionnez **Messag.Phot.**
2. Sélectionnez **Rétabl.Mess.Phot.**
3. Appuyez sur  (touche de sélection gauche) pour continuer.
4. Si vous êtes sûr de vouloir remettre à zéro votre compte messagerie photo, sélectionnez **Oui**.

## Remise à zéro de votre téléphone

Remettre à zéro le téléphone rétablit tous les réglages par défaut d'usine, y compris les types de sonnerie et les réglages de l'affichage. Ceci n'a pas d'incidence sur le répertoire téléphonique, le journal des appels, le calendrier et l'échange de messages.

1. Dans le menu Sécurité (Reportez-vous à “Accès au menu sécurité” à la page 54), sélectionnez **Effacer/Rétablir**.
2. Sélectionnez **Rétablir Tél.** (Un démenti apparaît.)
3. Appuyez sur **OK** (touche de sélection gauche) pour continuer.
4. Si vous êtes sûr de vouloir remettre à zéro votre téléphone, sélectionnez **Oui**.

## Remise à zero du navigateur

1. Dans le menu Sécurité (Reportez-vous à “Accès au menu sécurité” à la page 54), sélectionnez **Effacer/Rétablir**.
2. Sélectionnez **Rétablir Navigat.**
3. Appuyez sur **OK** (touche de sélection gauche) pour continuer.
4. Si vous êtes sûr de vouloir remettre à zero, sélectionnez **Oui**.

## Remise à zero des Favoris

1. Dans le menu Sécurité (Reportez-vous à “Accès au menu sécurité” à la page 54), sélectionnez **Effacer/Rétablir**.
2. Sélectionnez **Rétablir Favoris**.
3. Appuyez sur **OK** (touche de sélection gauche) pour continuer.
4. Si vous êtes sûr de vouloir remettre à zero, sélectionnez **Oui**.

## Remise à zero du réglage par défaut





1. Dans le menu Sécurité (Reportez-vous à “Accès au menu sécurité” à la page 54), sélectionnez **Effacer/Rétablir**.
2. Sélectionnez **Initialis. Réglages**. (Un démenti apparaît.)
3. Appuyez sur **OK** (touche de sélection gauche) pour continuer.
4. Si vous êtes sûr de vouloir remettre à zero, sélectionnez **Oui**.

# 4. Itinérance

## Comprendre l'itinérance

### Reconnaissance des icônes sur l'écran d'affichage

L'écran d'affichage de votre téléphone vous permet toujours de savoir si vous êtes en dehors de réseau local et si votre téléphone fonctionne en mode analogique ou numérique. Le tableau suivant indique ce que vous verrez selon l'endroit où vous utilisez votre téléphone.

Réseaux	Indicateur
Réseau local	
Réseau local analogique	
Itinérance numérique	
	<b>Itinér. Numérique</b>
Itinérance analogique	
	<b>Itinér. Analogique</b>

### Itinérance sur des réseaux numériques

Lorsque vous êtes en itinérance sur des réseaux numériques, la qualité et la sécurité de vos appels seront les mêmes que lorsque vous effectuez des appels sur le réseau local. Néanmoins, il se peut que vous ne puissiez pas accéder à certaines fonctions, comme le Web.

### Itinérance sur des réseaux analogiques

Lorsque vous êtes en itinérance sur des réseaux analogiques, vous aurez la même qualité que celle fournie par d'autres fournisseurs analogiques aujourd'hui. Bien que certaines fonctions ne soient pas disponibles, vous pourrez toujours effectuer et recevoir des appels. Vous sentirez néanmoins quelques différences:

- ▶ Vous risquez d'expérimenter une diaphonie, une disparition graduelle et des coupures d'appel.
- ▶ Certaines fonctions standard sur le réseau local ne sont pas disponibles.
- ▶ Il existe des risques de sécurité et de violation de votre vie privée (écoute indiscreète et clonage) qu'on trouve avec les services analogiques conventionnels aujourd'hui.
- ▶ Votre batterie aura besoin d'être rechargée plus tôt lorsque vous utilisez votre téléphone en itinérance analogique.

---

**Remarque:** Si vous êtes en communication téléphonique lorsque vous quittez le réseau local et entrez dans une zone où l'itinérance est disponible (qu'elle soit numérique ou analogique), la conversation sera coupée. Si la conversation est interrompue dans une zone où vous pensez que le service est disponible, éteignez votre téléphone puis rallumez-le pour vous reconnecter au réseau local.

---

**Remarque:** Lors de l'utilisation de votre téléphone en mode analogique, il se peut que l'appareil chauffe. Ceci est tout à fait normal en mode analogique.

---

## Réglage du mode itinérance de votre téléphone

Votre téléphone vous permet de contrôler votre potentiel d'itinérance. En utilisant l'option du menu **Itinérance**, vous pouvez déterminer quels signaux votre téléphone accepte.

**Pour choisir parmi 4 réglages différents sur votre téléphone trimode/bi-bande pour contrôler votre expérience d'itinérance:**

1. Appuyez sur  pour accéder au menu principal.
2. Sélectionnez **Réglages**.
3. Sélectionnez **Autres**.
4. Sélectionnez **Itinérance**.
5. Sélectionnez une option.
  - ▶ **Automatique:** ce réglage cherche le service. Si le service n'est pas disponible, le téléphone cherche un système alternatif.
  - ▶ **Local Seul:** ce réglage vous permet d'accéder au réseau local uniquement et empêche l'itinérance sur d'autres réseaux.
  - ▶ **Numérique Seule:** ce réglage oblige le téléphone à chercher un système d'itinérance numérique.
  - ▶ **Analogique Seule:** ce réglage oblige le téléphone à chercher un système d'itinérance analogique.

# 5. Navigation dans le menu

## Consultation des menus

### Schéma du menu

Les menus vous permettent de vérifier ou modifier les réglages de votre téléphone. L'aperçu qui suit indique la structure du menu de votre téléphone.

#### 1. Alertes Manquées

#### 2. Journal Appels

1. Émis
2. Reçus
3. Manqués
4. Récents
5. Effacer Journal

#### 3. Répertoire

1. Trouver/Ajout
2. Groupe
3. N° Abrégés
4. Mon N° Tél.
5. Services

#### 4. Messagerie

1. Envoyer Mess.
2. Texte
3. Mess. Photo
4. Alertes Web
5. Message Vocal

#### 5. Mon Contenu

- Jeux
- Sonneries
- Écrans Veille
- Applications
- Dynamic 1-11 (Si applicable)
- Autres (Si applicable)

## **6. Photos**

1. Appareil Photo
2. Mes Photos
3. Albums en Ligne
4. Réglages et Info

## **7. Web**

## **8. Outils**

1. Services Vocaux
2. Bluetooth
3. Calendrier
4. Réveil
5. Compte à Rebours
6. Chronomètre
7. Horloge Mondiale
8. Calculatrice

## **9. Réglages**

1. Sons
2. Affichage
3. Internet
4. Localisation
5. Bluetooth
6. Messagerie
7. Sécurité
8. Autres
9. Info Tél.

# 6. Gestion du journal des appels



## Consultation du journal

Le journal des appels est une fonction très pratique. Il s'agit d'une liste de numéros de téléphone (ou entrées du répertoire téléphonique) pour les appels que vous avez effectués, acceptés ou ratés. Le journal des appels permet de rappeler un numéro rapidement et facilement. Il est mis à jour continuellement grâce aux nouveaux numéros ajoutés en haut de la liste et aux entrées les plus anciennes retirées du bas de la liste.

1. Appuyez sur  pour accéder au menu principal.
2. Sélectionnez **Journal Appels**.
3. Sélectionnez **Émis**, **Reçus**, **Manqués** ou **Récents**.
4. Sélectionnez l'entrée que vous souhaitez consulter.

---

**Conseil:** L'icône à côté du nom dans la liste de Récents représente l'état du journal des appels:

 pour appels sortants,  pour appels entrants, et  pour appels manqués.

---

## Options du journal des appels

Pour des informations et options supplémentaires sur un appel précis, mettez en surbrillance une entrée du journal des appels et appuyez sur **Options** (touche de sélection droite).

- ▶ **Appel** pour composer le numéro de téléphone.
- ▶ **App.:H-parl.Act.** pour composer le numéro de téléphone en mode haut-parleur.
- ▶ **Envoyer Mess.** pour envoyer un message texte ou photo. Reportez-vous à la page 95 ou 112 pour les détails.
- ▶ **Sauvegarder N°Tél.** pour sauvegarder le numéro de téléphone (si applicable). Si le numéro est déjà stocké dans le répertoire téléphonique, **Aller à Répert. Tél.** apparaît. (Reportez-vous à “Sauvegarde d'un numéro de téléphone à partir du journal des appels” à la page 64.)
- ▶ **Préfixe** pour ajouter des chiffres au début du numéro de téléphone. (Reportez-vous à “Ajout d'un préfixe en tête d'un numéro de téléphone à partir du journal des appels” à la page 65.)
- ▶ **Effacer** pour effacer l'entrée.

## Comment effectuer un appel à partir du journal des appels

1. Appuyez sur **MENU OK** pour accéder au menu principal.
2. Sélectionnez **Journal Appels**.
3. Sélectionnez **Émis, Reçus, Manqués** ou **Récents**.
4. Sélectionnez l'entrée que vous souhaitez appeler.
5. Appuyez sur **TALK** ou **SPEAKER**.  
- ou -  
Appuyez sur **Options** (touche de sélection droite), sélectionnez **Appel** ou **App.:H-parl.Act.**

---

**Remarque:** Il est impossible d'effectuer un appel à partir du journal des appels vers les entrées identifiées comme sans identité (de l'appelant) ou limité.

---

## Sauvegarde d'un numéro de téléphone à partir du journal des appels

1. Appuyez sur **MENU OK** pour accéder au menu principal.
2. Sélectionnez **Journal Appels**.
3. Sélectionnez **Émis, Reçus, Manqués** ou **Récents**.
4. Sélectionnez l'entrée du journal des appels que vous souhaitez sauvegarder.
5. Appuyez sur **Options** (touche de sélection droite) pour afficher les options.
6. Sélectionnez **Sauvegarder N°Tél.**
7. Sélectionnez l'étiquette appropriée.
8. Sélectionnez **Nouveau Nom** ou **Du Répertoire Tél.** pour entrer un nom.
  - ▶ **Nouveau Nom** pour saisir directement un nom.
  - ▶ **Du Répertoire Tél.** pour sélectionner un nom dans la liste des entrées du répertoire téléphonique.
9. Appuyez sur **Sauveg.** (touche de sélection gauche).

---

**Remarque:** Vous ne pouvez pas sauvegarder des numéros de téléphone déjà présents dans votre répertoire téléphonique ou les appels identifiés comme sans identité (de l'appelant) ou limité.

---

## Ajout d'un préfixe en tête d'un numéro de téléphone à partir du journal des appels

Si vous avez besoin d'effectuer un appel à partir du journal des appels et que vous vous trouvez en dehors de votre indice régional local, vous pouvez ajouter le préfixe approprié en suivant ces étapes:

1. Appuyez sur  pour accéder au menu principal.
2. Sélectionnez **Journal Appels**.
3. Sélectionnez votre entrée de Journal Appels désirée et appuyez sur  (touche de sélection droite).
4. Sélectionnez **Préfixe**.
5. Entrez les chiffres que vous souhaitez ajouter en tête du numéro.
6. Appuyez sur  ou  pour effectuer un appel.

## Effacement du journal des appels

1. Appuyez sur  pour accéder au menu principal.
2. Sélectionnez **Journal Appels**.
3. Sélectionnez **Effacer Journal**.
4. Sélectionnez **Émis, Reçus, Manqués, Récents** ou **Tous**.
5. Sélectionnez **Oui**.



# 7. Répertoire téléphonique

## Affichage du répertoire téléphonique

- ▶ Appuyez sur la touche de navigation droite.
- ou -
- 1. Appuyez sur  pour accéder au menu principal.
- 2. Sélectionnez **Répertoire**.
- 3. Sélectionnez **Trouver/Ajout**.



## Ajout d'une nouvelle entrée au répertoire téléphonique

Votre téléphone peut stocker jusqu'à 500 entrées. 700 numéros de téléphone au total peuvent être stockés dans le répertoire téléphonique et chaque nom inscrit peut contenir jusqu'à 32 caractères.









1. Appuyez sur la touche de navigation droite pour afficher le répertoire téléphonique.
2. Sélectionnez **<Ajout Contact>**.
3. Entrez un nom pour l'entrée et appuyez sur la touche de navigation basse.
4. Entrez un numéro de téléphone et appuyez sur .
5. Sélectionnez une étiquette pour l'entrée et appuyez sur .
6. Appuyez sur **Sauveg.** (touche de sélection gauche).

## Assigner une entrée de groupe

Pour ajouter un nom de groupe:

1. Appuyez sur  pour accéder au menu principal.
2. Sélectionnez **Répertoire**.
3. Sélectionnez **Groupe**.
4. Sélectionnez un numéro qui n'est pas assigné et appuyez sur  (touche de sélection droite).
5. Entrez le nom de groupe et appuyez sur .
6. Défilez jusqu'à la **Sonnerie** ou **ID Photo** pour assigner un type de sonnerie ou image.
7. Appuyez sur  (touche de sélection gauche) pour sauvegarder.

Pour assigner un contact à un groupe:

1. Appuyez sur la touche de navigation droite.
2. Sélectionnez un contact désiré et appuyez sur .
3. Appuyez sur  (touche de sélection droite) et sélectionnez **Modifier** ou appuyez sur  (touche de sélection droite) si vous sélectionnez une adresse courriel ou URL.
4. Défilez jusqu'à la case à côté de l'icône  et appuyez sur .
5. Sélectionnez un groupe dans la liste de groupe et appuyez sur  ou  (touche de sélection gauche).
6. Appuyez sur  (touche de sélection gauche) pour sauvegarder.

## Comment trouver les entrées du répertoire téléphonique

Il existe plusieurs façons pour afficher les entrées de votre répertoire téléphonique: par nom, par numéro abrégé, et par marque vocale. Suivez les étapes expliquées dans les sections ci-dessous pour afficher les entrées à partir du menu de répertoire téléphonique.

### Trouver des noms

**Pour trouver les entrées du répertoire téléphonique par nom:**



1. Appuyez sur la touche de navigation droite pour afficher le répertoire téléphonique.
2. Parcourez toutes les entrées avec la touche de navigation.  
- ou -  
Entrez la première lettre du nom de personne.
3. Pour afficher les détails sur cette entrée, sélectionnez l'entrée désirée et appuyez sur .

### Pour trouver les numéros abrégés

1. Appuyez sur  pour accéder au menu principal.
2. Sélectionnez **Répertoire**.
3. Sélectionnez **N° Abrégés**. (La liste des numéros abrégés apparaît.)

### Pour trouver les entrées du groupe

**Pour trouver les entrées désignées comme la partie de groupe:**

1. Appuyez sur la touche de navigation droite.
2. Appuyez sur la touche de navigation haute pour sélectionner le champ de **Toutes Entrées**.
3. Appuyez sur la touche de navigation droite ou gauche pour parcourir le groupe pour trouver l'entrée désirée. (L'affichage indique les entrées du groupe sélectionné.)
4. Pour afficher des détails d'une entrée, sélectionnez l'entrée et appuyez sur .
5. Pour effectuer l'appel, mettez en surbrillance le numéro de téléphone désiré et appuyez sur  ou .

## Options de la liste du répertoire téléphonique

Pour accéder aux options de la liste du répertoire téléphonique, affichez la liste du répertoire téléphonique, mettez en surbrillance une entrée, et appuyez sur **Options** (touche de sélection droite). Les options disponibles peuvent inclure :

- ▶ **Choisir Groupe** pour choisir une entrée de groupe.
- ▶ **Tenir Secret** pour faire une entrée secrète.
- ▶ **Effacer Contact** pour effacer un contact.
- ▶ **Ajout Contact** pour ajouter un nouveau contact.
- ▶ **Modifier Groupe** pour modifier l'entrée du groupe.
- ▶ **Miniature** ou **Liste** pour permuter avec une vignette ou une liste de mode d'affichage.
- ▶ **Envoyer Contact** pour envoyer une entrée du répertoire téléphonique à un autre périphérique Bluetooth. (Voir page 125.)

## Options des entrées du répertoire téléphonique

Pour accéder aux options des entrées du répertoire téléphonique, mettez en surbrillance une entrée et appuyez sur . Puis sélectionnez un numéro de téléphone et appuyez sur **Options** (touche de sélection droite).

- ▶ **Modifier** pour modifier l'étiquette désirée.
- ▶ **Appel** pour composer le numéro de téléphone.
- ▶ **App.:H-parl.Act.** pour composer le numéro de téléphone en mode haut-parleur.
- ▶ **Envoyer Mess.** pour envoyer un message texte ou photo. (Voir page 95 ou 112 pour les détails.)
- ▶ **Avertiss. Appel** pour régler un avertissement d'appel sur l'entrée (voir page 76).
- ▶ **Attrib.N°Abrég.** pour régler la numérotation abrégée sur l'entrée (voir page 71).
- ▶ **Régler Marq.Vocal** pour régler une marque vocale sur l'entrée (voir page 86).
- ▶ **Préfixe** pour changer un numéro de téléphone en y ajoutant des chiffres supplémentaires au début de l'entrée. (Reportez-vous à "Ajout d'un préfixe en tête d'un numéro de téléphone à partir du journal des appels" à la page 65.)
- ▶ **Envoyer Contact** pour envoyer une entrée de répertoire téléphonique à un autre périphérique Bluetooth. (Voir page 125.)

## Modification d'une entrée du répertoire téléphonique

1. Appuyez sur la touche de navigation droite.
2. Sélectionnez l'entrée que vous souhaitez modifier.
3. Mettez en surbrillance un numéro de téléphone, appuyez sur **Options** (touche de sélection droite), sélectionnez **Modifier**.  
- ou -  
Mettez en surbrillance une adresse courriel ou une adresse Web et appuyez sur **Modifier** (touche de sélection droite).
4. Sélectionnez le champ à modifier.
5. Modifiez l'entrée avec le clavier et appuyez sur **MENU OK**.
6. Appuyez sur **Sauveg.** (touche de sélection gauche) pour sauvegarder les modifications.

## Effacement des entrées dans la liste

1. Appuyez sur la touche de navigation droite.
2. Mettez en surbrillance une entrée que vous souhaitez effacer avec la touche de navigation.
3. Appuyez sur **Options** (touche de sélection droite).
4. Sélectionnez **Effacer Contact**.
5. Sélectionnez **Oui**.

## Attribuer des numéros pour la numérotation abrégée

Grâce à cette fonction, vous pouvez composer le numéro des entrées du répertoire téléphonique avec une pression sur une touche entre 2 et 9. Sauvegardez les emplacements de mémoire 2 à 9 pour composer rapidement les numéros de téléphone que vous utilisez le plus souvent. Les numéros de la numérotation abrégée doivent être stockés dans votre répertoire pour utiliser cette fonction.

### Pour régler la numérotation abrégée:



1. Appuyez sur  pour accéder au menu principal.
2. Sélectionnez **Répertoire**.
3. Sélectionnez **N° Abrégés**.
4. Sélectionnez un emplacement disponible pour la numérotation abrégée.
5. Sélectionnez une entrée dans la liste.
6. Sélectionnez le numéro de téléphone auquel vous souhaitez attribuer un numéro abrégé.

---

**Remarque:** Lorsque vous sélectionnez un numéro assigné, on vous demandera si vous souhaitez réécrire le numéro assigné. Sélectionnez **Oui** pour réécrire ou **Non** pour annuler. Sélectionnez **Rétablir** pour effacer le numéro précédemment assigné.

---

- ou -

1. Appuyez sur la touche de navigation droite.
2. Défilez jusqu'à l'entrée désirée dans la liste et appuyez sur .
3. Sélectionnez le numéro de téléphone auquel vous souhaitez attribuer un numéro abrégé, puis appuyez sur **Options** (touche de sélection droite).
4. Sélectionnez **Attrib.N°Abrég.**.
5. Sélectionnez un emplacement disponible pour la numérotation abrégée et appuyez sur .

### Pour utiliser la numérotation abrégée:

- ▶ En mode attente, il vous suffit de maintenir enfoncée la touche appropriée.

## Sélection d'un type de sonnerie/image pour une entrée

Vous pouvez attribuer un type de sonnerie/image à une entrée du répertoire téléphonique afin d'identifier l'appelant par le type de sonnerie ou d'image.

### Pour sélectionner une sonnerie pour une entrée:

1. Appuyez sur la touche de navigation droite.
2. Sélectionnez l'entrée que vous souhaitez régler.
3. Mettez en surbrillance un numéro de téléphone, appuyez sur **Options** (touche de sélection droite), sélectionnez **Modifier**.  
- ou -  
Mettez en surbrillance une adresse courriel ou une adresse Web et appuyez sur **Modifier** (touche de sélection droite).
4. Défilez jusqu'à la case à côté de l'icône  et appuyez sur **MENU OK**.
5. Sélectionnez un type de sonnerie désiré et appuyez sur **MENU OK**.
6. Appuyez sur **Sauveg.** (touche de sélection gauche).

### Pour sélectionner un type d'image pour une entrée:

1. Suivez les étapes 1 à 3 ci-dessus.
2. Appuyez sur la touche de navigation haute pour mettre en surbrillance l'icône  et appuyez sur **MENU OK**.
3. Sélectionnez un type d'image désiré et appuyez sur **MENU OK**.
4. Appuyez sur **Sauveg.** (touche de sélection gauche).

## Entrées secrètes du répertoire téléphonique

Vous pouvez cacher le ou les numéro(s) de téléphone d'une entrée en les rendant secret, ce qui nécessitera votre code de verrouillage pour modifier l'entrée. Le nom de l'entrée est toujours affiché, mais les numéros de téléphone de cette entrée sont remplacés par "<Secret>".

1. Appuyez sur la touche de navigation droite.
2. Défilez jusqu'à l'entrée du répertoire téléphonique que vous souhaitez étiqueter comme Secret.
3. Appuyez sur **Options** (touche de sélection droite) pour afficher les options du menu.
4. Sélectionnez **Tenir Secret**.
5. Entrez le code de verrouillage à 4 chiffres.
6. Sélectionnez **Activer** ou **Désactiver**.

---

**Conseil:** Si vous avez oublié votre code de verrouillage, essayez les quatre derniers chiffres de votre numéro de téléphone ou 0000.

---

## Services de numérotation

Vous devez être en mode numérique pour accéder à ces services.

1. Appuyez sur **MENU OK** pour accéder au menu principal.
2. Sélectionnez **Répertoire**.
3. Sélectionnez **Services**.
4. Sélectionnez **Service Clients** ou **Assist. Annuaire**.
5. Appuyez sur **TALK** ou **SPEAKER**.

# 8. Agenda personnel

## Gestion de la planification



### Calendrier

Utilisez Calendrier pour vous rappeler des événements ou appels importants que vous devez faire. Vous pouvez programmer jusqu'à 100 événements, 15 avertissements d'appel et 20 tâches.

### Affichage du Calendrier

1. Appuyez sur  pour accéder au menu principal.
2. Sélectionnez **Outils**.
3. Sélectionnez **Calendrier**.

## Ajout d'un événement à l'agenda

1. Sur l'écran du Calendrier, mettez en surbrillance le jour auquel vous souhaitez ajouter un événement avec la touche de navigation.
2. Appuyez sur  (touche de sélection droite) pour afficher les options.
3. Sélectionnez **Ajout Évén..**
4. Sélectionnez **Programme**.
5. Entrez la description et appuyez sur .

---

**Conseil:** Lors de la saisie de la description, vous pouvez également appuyer sur  (touche de sélection droite) pour sélectionner une description de "De Liste Tâches". (Vous devez stocker des entrées dans la Liste Tâches. Voir "Ajout de tâches" à la page 78 pour les détails.)

---

6. Entrez d'autres champs si nécessaire:
  - ▶ **De** Pour régler la date de début.
  - ▶ **À** Pour régler la date de fin.
  - ▶ **Localisation** Pour modifier le lieu de votre événement (14 caractères max.).
  - ▶ **Alarme** Pour sélectionner la sonnerie à régler.

- ▶ **Heure d'Alarme** Pour modifier l'heure de l'alarme (nombre d'heures ou de minutes avant que ne commence l'événement). Le délai de l'alarme par défaut est de 10 minutes.
  - ▶ **Répéter** Pour régler la fonction de répétition pour l'événement.
7. Appuyez sur **Sauveg.** (touche de sélection gauche) pour régler l'événement.

---

**Conseil:** Appuyez sur la touche de navigation en haut ou en bas pour défiler par semaine dans le calendrier et sur la touche de volume latérale pour défiler par mois.

---

**Conseil:** La date auquel vous avez ajouté un événement est indiquée par "▶".

---

## Alertes d'événement

Il existe plusieurs façons pour que votre téléphone vous informe des événements prévus.

- ▶ L'alarme retentit (selon le réglage du type et du volume de la sonnerie).
- ▶ Le voyant clignote.
- ▶ La description de l'événement s'affiche sur l'écran principal ou écran secondaire.
- ▶ Le rétro-éclairage de l'écran s'illumine (selon le réglage du rétro-éclairage).

## Menu des alertes de l'événement



Lorsqu'une alarme d'événement est prévue, votre téléphone vous prévient et affiche le résumé de l'événement.

- ▶ Appuyez sur n'importe quelle touche pour arrêter l'alarme. (L'alarme s'arrêtera, puis sonnera de nouveau après l'intervalle de l'avis répété de votre choix.
  - Maintenez enfoncée la touche caméra latérale pour annuler l'avis répété.
  - Appuyez sur **Chasser** (touche de sélection droite) pour supprimer l'événement.

## Consultation d'événement

1. Appuyez sur  pour accéder au menu principal.
2. Sélectionnez **Outils**.
3. Sélectionnez **Calendrier**.
4. Sélectionnez le jour auquel vous avez ajouté les événements.  
(La liste d'événements de ce jour s'affichera.)

## Ajout d'un avertissement d'appel à l'agenda

1. Sur l'écran du Calendrier, sélectionnez le jour auquel vous souhaitez ajouter un événement avec la touche de navigation.
2. Appuyez sur  (touche de sélection droite) pour afficher les options.
3. Sélectionnez **Ajout Évén..**
4. Sélectionnez **Avertiss. Appel**.
5. Composez directement le numéro de téléphone ou appuyez sur  (touche de sélection droite) pour les options suivantes:
  - ▶ **Du Répertoire Tél.** Pour sélectionner le numéro à partir de l'entrée de votre répertoire téléphonique.
  - ▶ **Message Vocal** Pour sélectionner le numéro d'accès à la messagerie vocale.
6. Sélectionnez la case sous les rubriques suivantes.
  - ▶ **Heure/Date** Pour modifier le début de l'Heure/Date.
  - ▶ **Alarme** Pour sélectionner l'alarme de la sonnerie.
  - ▶ **Répéter** Pour régler la fonction de répétition.
7. Appuyez sur  (touche de sélection gauche).

## Menu de l'avertissement d'appel

Lorsqu'une alarme de l'avertissement d'appel est prévue, votre téléphone vous prévient et affiche le nom ou le numéro de téléphone.

**Pour traiter un avertissement d'appel:**

- ▶ Appuyez sur **TALK** ou **SPEAKER** pour composer le numéro de téléphone (si applicable).

**Autres options disponibles incluent:**

- ▶ Appuyez sur n'importe quelle touche pour faire taire l'alarme.
- ▶ Maintenez enfoncée la touche caméra latérale pour annuler l'avis répété.
- ▶ Appuyez sur **Chasser** (touche de sélection droite) pour supprimer l'avertissement d'appel.

## Effacement d'un événement ou avertissement d'appel

1. Dans l'affichage de la liste d'événements, mettez en surbrillance un des événements ou des avertissements d'appel et appuyez sur **Options** (touche de sélection droite).
2. Sélectionnez **Effacer Évén..**
3. Sélectionnez **Oui**.

## Consultation des événements d'un jour passé ou à venir

1. Dans l'affichage de la liste d'événements, appuyez sur **Options** (touche de sélection droite).
2. Sélectionnez **Aller à la Date**.
3. Entrez la date avec le clavier et la touche de navigation et appuyez sur **MENU OK** ou **OK** (touche de sélection gauche).

## Ajout de tâches

Votre téléphone peut stocker et gérer 20 tâches.

1. Sur l'écran du Calendrier, appuyez sur **Options** (touche de sélection droite).
2. Sélectionnez **Liste Tâches**.
3. Appuyez sur **Options** (touche de sélection droite).
4. Sélectionnez **Ajout Article**.
5. Entrez la description et appuyez sur **MENU OK**.
6. Sélectionnez **Priorité** pour modifier la priorité des tâches.
7. Appuyez sur **Sauveg.** (touche de sélection gauche).

## Ajout de tâches à l'agenda

1. Dans l'affichage de la Liste Tâches, mettez en surbrillance la tâche que vous souhaitez ajouter à l'agenda et appuyez sur **Options** (touche de sélection droite).
2. Sélectionnez **Ajout à Programme**.
  - ▶ **Ajout à Programme** copie la tâche de la Liste Tâches et en fait un événement prévu.
3. Entrez la description avec le clavier et appuyez sur **MENU OK**.  
(Reportez-vous à "Ajout d'un événement à l'agenda" à la page 74 pour la saisie.)
4. Appuyez sur **Sauveg.** (touche de sélection gauche).

## Purge de tous les événements, avertissements d'appel ou entrées de la liste à faire

1. Dans l'affichage de la liste des événements, appuyez sur **Options** (touche de sélection droite).

2. Sélectionnez **Effacer Mémoire**.

3. Sélectionnez une rubrique des options suivantes.

Options:

▶ **Effacer Vieux** efface les anciens événements, avertissements d'appel et les tâches achevées.

▶ **Effacer Tout** efface tous les événements, avertissements d'appel et tâches.

4. Sélectionnez **Oui**.

## Affichage des informations sur votre téléphone

1. Appuyez sur **MENU OK** pour accéder au menu principal.

2. Sélectionnez **Réglages**.

3. Sélectionnez **Info Tél.**

4. Sélectionnez **Mon N° Tél.**

## Pour connaître la définition des icônes

1. Appuyez sur  pour accéder au menu principal.
2. Sélectionnez **Réglages**.
3. Sélectionnez **Info Tél.**.
4. Sélectionnez **Glossaire Icône**.
5. Sélectionnez la rubrique dont vous souhaitez consulter l'explication.

## Affichage des informations sur la version

1. Appuyez sur  pour accéder au menu principal.
2. Sélectionnez **Réglages**.
3. Sélectionnez **Info Tél.**.
4. Sélectionnez **Version**.



## Affichage des informations avancées

1. Appuyez sur  pour accéder au menu principal.
2. Sélectionnez **Réglages**.
3. Sélectionnez **Info Tél.**.
4. Sélectionnez **Avancé**.

# Utilisation des outils de votre téléphone

## Réglage du réveil

Pour régler le réveil:

1. Appuyez sur  pour accéder au menu principal.
2. Sélectionnez **Outils**.
3. Sélectionnez **Réveil**.
4. Appuyez sur **Continuer** (touche de sélection gauche) pour continuer.
5. Sélectionnez une entrée de Réveil que vous souhaitez utiliser et appuyez sur .
6. Sélectionnez la case sous les rubriques suivantes.
  - ▶ **Description** pour saisir une description de l'alarme.
  - ▶ **Heure** pour entrer l'heure de l'alarme. Entrez l'heure que vous souhaitez faire retentir la sonnerie et appuyez sur .
  - ▶ **Répéter** pour sélectionner la fréquence de retentissement. Sélectionnez **Une Fois** pour faire retentir votre alarme une fois ou **Quotidien** pour répéter quotidiennement.
  - ▶ **Alarme** pour régler l'alarme sur activer ou désactiver.
7. Appuyez sur **Sauveg.** (touche de sélection gauche) pour sauvegarder le réglage de l'alarme.
8. Appuyez sur **Réglages** (touche de sélection droite), puis utiliser votre clavier et/ou touche de navigation pour régler **Durée Sonnerie**, **Intervalle Répét.** ou **Fois de Répétition**.
9. Appuyez sur **Achevé** (touche de sélection gauche).

---

**Remarque:** L'alarme ne retentira pas lorsque le téléphone est éteint.

---

Pour faire taire l'alarme:

- ▶ Appuyez sur une touche pour faire taire l'alarme.
- ▶ Maintenez enfoncée la touche caméra latérale pour annuler le réglage de l'avis répété.
- ▶ Appuyez sur **Chasser** (touche de sélection droite) pour supprimer l'alarme.





---

**Remarque:** Dans une zone sans couverture ou zone de service analogique, il est nécessaire de régler l'heure actuelle et la date pour utiliser la fonction réveil

---

## Utilisation du compteur à rebours

Cette fonction vous permet d'utiliser le compteur à rebours avec la capacité d'alarme. Vous pouvez programmer jusqu'à 5 compteurs.

1. Appuyez sur  pour accéder au menu principal.
2. Sélectionnez **Outils**.
3. Sélectionnez **Compte à Rebours**.
4. Sélectionnez un numéro et les rubriques suivantes.
  - ▶ **Description** pour saisir une description du compte à rebours.
  - ▶ **Temps** pour saisir la durée du compte à rebours. Saisissez la durée désirée et appuyez sur .
  - ▶ **Alarme** pour activer ou désactiver l'alarme du compte à rebours.
5. Appuyez sur  (touche de sélection gauche) pour sauvegarder les réglages du compte à rebours.
6. Appuyez sur  (touche de sélection droite) pour régler **Durée Sonnerie**, **Intervalle Répét.**, ou **Fois de Répétition**.
7. Appuyez sur  (touche de sélection gauche) pour sauvegarder.

---

**Conseil:** Appuyez sur la touche de sélection gauche (**Activer** ou **Désact.**) pour basculer entre activer et désactiver l'alarme du compte à rebours.



---

---

**Conseil:** Cette fonction n'est pas disponible lorsque votre téléphone est éteint.

---

## Utilisation de la calculatrice

1. Appuyez sur  pour accéder au menu principal.
2. Sélectionnez **Outils**.
3. Sélectionnez **Calculatrice**.
4. Entrez les chiffres avec le clavier. Appuyez sur la touche de sélection gauche pour insérer une virgule décimale.
5. Appuyez sur la touche de navigation appropriée selon l'option arithmétique. (En haut pour une addition, En bas pour une soustraction, Gauche pour une multiplication, Droite pour une division.)
6. Entrez les chiffres et appuyez sur  pour le résultat.
  - ▶ Pour effacer les chiffres, appuyez sur **Effacer** (touche de sélection droite).

## Utilisation de l'horloge mondiale

Cette fonction n'est disponible que dans les zones de couverture numérique.

1. Appuyez sur  pour accéder au menu principal.
2. Sélectionnez **Outils**.
3. Sélectionnez **Horloge Mondiale**.
4. L'affichage de l'horloge mondiale apparaît.
  - ▶ Appuyez sur la touche de navigation droite ou gauche pour modifier la ville ou le pays.





---

**Conseil:** Appuyez sur **Été** (touche de sélection gauche) ou **Normale** (touche de sélection droite) pour commuter entre l'heure d'été et l'heure normale, si applicable. l'icône  est indiqué lorsque l'heure d'été est affichée.



---

## Utilisation du chronomètre



Pour activer le chronomètre:

1. Appuyez sur  pour accéder au menu principal.
2. Sélectionnez **Outils**.
3. Sélectionnez **Chronomètre**.
  - ▶ Appuyez sur  (touche de sélection gauche) pour activer le chronomètre.
  - ▶ Appuyez sur  (touche de sélection gauche) pour arrêter le chronomètre.
  - ▶ Appuyez sur  (touche de sélection gauche) pour redémarrer le chronomètre.

Pour enregistrer un temps de passage lorsque le chronomètre est en marche:

- ▶ Appuyez sur  (touche de sélection droite) pour enregistrer le 1er temps de passage.
- ▶ Appuyez sur  (touche de sélection droite) à nouveau pour enregistrer le 2ème temps de passage. (Jusqu'à 5 temps de passage peuvent être affichés. Si vous continuez à enregistrer, le plus ancien sera effacé.)

Pour afficher les options du chronomètre:

1. Dans l'affichage du chronomètre, appuyez sur  (touche de sélection droite).
2. Sélectionnez une option.
  - ▶ **Aller à Liste Lap** pour afficher une liste Lap sauvegardée. Appuyez sur  (touche de sélection gauche) pour afficher les détails de la liste Lap.
  - ▶ **Sauveg. à Liste Lap** pour sauvegarder les temps de passage. (Disponible lorsque vous arrêtez le temps de passage dans l'opération du chronomètre.)
  - ▶ **Rétablir** pour remettre à zéro et effacer tous les temps de passage.

# 9. Services vocaux

## Utilisation de la composition activée par la voix

Vous pouvez utiliser une marque vocale pour composer automatiquement un numéro de téléphone dans votre répertoire téléphonique. Votre téléphone peut stocker jusqu'à 30 marques vocales.

---

**Remarque:** Veuillez régler la fonction invites vocales (voir page 31) sur activer avant utiliser la composition activée par la voix pour écouter l'instruction vocale à partir du téléphone. Le réglage par défaut est désactiver.

---

### Avec le téléphone ouvert:

1. Appuyez sur **TALK** ou **SPEAKER** brièvement.
2. Suivez les invites vocales et récitez la marque vocale de l'entrée dans le microphone de votre téléphone.

### Avec le téléphone fermé:

1. Maintenez enfoncée **◀▶** en haut ou en bas.
2. Suivez les invites vocales et récitez la marque vocale de l'entrée dans le microphone de votre téléphone.

---

**Remarque:** Pour utiliser cette fonction, vous devez enregistrer la marque vocale. (Reportez-vous à "Programmation des marques vocales dans votre téléphone" à la page 86.)

---

## Programmation des marques vocales dans votre téléphone

1. Appuyez sur la touche de navigation droite.
2. Sélectionnez un contact et appuyez sur .
3. Appuyez sur **Options** (touche de sélection droite).
4. Sélectionnez **Régler Marq.Vocal**.
5. Sélectionnez **Ajouter**.
6. Le téléphone vous invitera à dire le nom que vous souhaitez programmer. Attendez le bip, puis dites le nom.
7. Répondez à l'invite en répétant le nom après le bip. (L'affichage indique "Marquage vocal Enregistré".)

---

**Remarque:** Enregistrez les marques vocales dans un lieu silencieux et sans l'aide d'accessoires.

---

### Options de marque vocale

1. Appuyez sur la touche de navigation droite.
2. Sélectionnez un contact et appuyez sur .
3. Appuyez sur **Options** (touche de sélection droite).
4. Sélectionnez **Régler Marq.Vocal**.
5. Sélectionnez un des options ci-dessous.
  - ▶ **Reproduire** pour écouter la marque vocale enregistrée.
  - ▶ **Reprod.:H-parl.** pour écouter la marque vocale enregistrée en mode haut-parleur.
  - ▶ **Changer** pour changer la marque vocale.
  - ▶ **Effacer** pour effacer la marque vocale.

## Gestion des notes vocales

Vous pouvez utiliser les services vocaux pour enregistrer des courts mémos pendant un appel.

### Enregistrement des notes vocales

Pour enregistrer d'une note vocale:

1. Appuyez sur  pour accéder au menu principal.
2. Sélectionnez **Outils**.
3. Sélectionnez **Services Vocaux**.
4. Sélectionnez **Note Vocale**.
5. Sélectionnez **Enregistrer** ou **Enregistr.:H-Parl..**
6. Commencez l'enregistrement après le bip.



Pour arrêter l'enregistrement de votre note:

- ▶ Appuyez sur ,  ou .

Pour enregistrer la voix du correspondant pendant un appel téléphonique:

1. Pendant un appel, appuyez sur  (touche de sélection droite).
2. Sélectionnez **Outils**.
3. Sélectionnez **Services Vocaux**.
4. Sélectionnez **Note Vocale**.
5. Sélectionnez **Enregistrer**.
6. Commencez l'enregistrement après le bip.

Pour arrêter l'enregistrement de la note vocale:

- ▶ Appuyez sur  ou  pendant l'enregistrement.  
- ou -  
Appuyez sur  et mettez fin à l'appel pendant l'enregistrement en état de marche.

L'enregistrement s'arrête également lorsque le correspondant raccroche.

- ▶ L'enregistrement de mémo est désactivé pendant un appel téléphonique quand vous êtes en zone de couverture analogique.

- ▶ Lorsque la capacité d'enregistrement est saturée, mettez en surbrillance un ancien mémo, appuyez sur **Effacer** (touche de sélection gauche), sélectionnez **Oui** pour libérer de la place pour des mémos supplémentaires.

---

**Remarque:** Votre téléphone peut stocker jusqu'à 12 mémos et la durée d'enregistrement totale disponible est de 72 secondes (maximum 18 secondes par mémo).

---

## Consultation de la note vocale

1. Appuyez sur **MENU OK** pour accéder au menu principal.
2. Sélectionnez **Outils**.
3. Sélectionnez **Services Vocaux**.
4. Sélectionnez **Note Vocale**.
5. Sélectionnez **Reproduire** ou **Reprod.:H-parl.**
6. Sélectionnez un mémo dans la liste et appuyez sur **MENU OK**.  
- ou -  
Si vous souhaitez écouter tous les mémos en boucle, sélectionnez **Toutes**.
7. Appuyez sur **MENU OK** pour arrêter la lecture.
  - ▶ Vous pouvez modifier la vitesse de lecture des messages en appuyant sur **Lent** (touche de sélection gauche) ou **Rapide** (touche de sélection droite).
  - ▶ Pour écouter le mémo le plus récent/ancien, appuyez sur la touche de navigation gauche ou droite.

---

**Conseil:** Pour activer ou désactiver le mode haut-parleur, appuyez sur **Options** (touche de sélection droite), sélectionnez **H-parleur Activer/Désactiver** à l'étape 6 ci-dessus.

---

## Effacements des notes vocales

Pour effacer toutes les notes vocales:

1. Appuyez sur  pour accéder au menu principal.
2. Sélectionnez **Outils**.
3. Sélectionnez **Services Vocaux**.
4. Sélectionnez **Note Vocale**.
5. Sélectionnez **Effacer Tout**.
6. Sélectionnez **Oui**.

Pour effacer un mémo individuel:

1. Suivez les étapes 1 à 4 ci-dessus.
2. Sélectionnez **Reproduire** ou **Reprod.:H-parl.**
3. Affichez la liste des mémos, mettez en surbrillance un mémo que vous souhaitez effacer, et appuyez sur  (touche de sélection droite).
4. Sélectionnez **Effacer**.
5. Sélectionnez **Oui**.

## Mise en place du filtre d'appel

Cette fonction vous permet de filtrer des appels entrants en utilisant une annonce enregistrée, soit une annonce préenregistrée en usine soit une annonce que vous avez enregistrée.

### Activation du filtre d'appel

Pour démarrer le filtre d'appel lorsque vous recevez un appel:

1. Lorsque votre téléphone sonne ou vibre, appuyez sur **Options** (touche de sélection droite) pour afficher les options.
2. Sélectionnez **Filtre d'Appel**.

Pour régler le filtre d'appel automatique:

1. Appuyez sur **MENU OK** pour accéder au menu principal.
2. Sélectionnez **Outils**.
3. Sélectionnez **Services Vocaux**.
4. Sélectionnez **Filtre d'Appel**.
5. Sélectionnez **Automatique**.
6. Sélectionnez **Activer**.
  - ▶ Si vous souhaitez modifier le délai de réponse, entrez le nombre désiré avec le clavier ou en appuyant la touche de navigation en haut ou en bas.
7. Appuyez sur **MENU OK** ou **OK** (touche de sélection gauche). L'icône  s'affiche sur l'écran d'attente.

---







**Conseil:** Pendant que l'appelant enregistre: une pression sur **END/Ø** arrête l'enregistrement et met fin à l'appel. Une pression sur **TALK** répond à l'appel.

---





## Sélection d'une annonce pour le filtre d'appel

1. Appuyez sur  pour accéder au menu principal.
2. Sélectionnez **Outils**.
3. Sélectionnez **Services Vocaux**.
4. Sélectionnez **Filtre d'Appel**.
5. Sélectionnez **Annonce**.
6. Selon vos préférences, sélectionnez **Pré-Enregistrée** ou **Personnaliser**.

## Enregistrement du nom pour l'annonce préenregistrée

1. Appuyez sur  pour accéder au menu principal.
2. Sélectionnez **Outils**.
3. Sélectionnez **Services Vocaux**.
4. Sélectionnez **Filtre d'Appel**.
5. Sélectionnez **Annonce**.
6. Mettez en surbrillance **Pré-Enregistrée** et appuyez sur  (touche de sélection droite).
7. Sélectionnez **Enregistrer Nom**.
  - ▶ Si le nom a déjà été enregistré, sélectionnez **Oui** ou **Non** pour l'écraser.
8. Appuyez sur  pour démarrer le 1er enregistrement. (Le temps maximum d'enregistrement est 12 secondes.)
9. Appuyez sur  pour arrêter l'enregistrement.
10. Après le 1er enregistrement, appuyez sur  à nouveau pour démarrer le 2ème enregistrement.
11. Appuyez sur  pour arrêter l'enregistrement.

## Enregistrement de l'annonce personnalisée

1. Suivez les étapes 1 à 5 de la page 91.
2. Mettez en surbrillance **Personnaliser** et appuyez sur **Modifier** (touche de sélection droite).
3. Sélectionnez **Enregistrer**.
  - ▶ Si l'annonce a déjà été enregistrée, sélectionnez **Oui** ou **Non** pour l'écraser.
4. Appuyez sur  pour démarrer le 1er enregistrement. (Le temps maximum d'enregistrement est 12 secondes.)
5. Appuyez sur  pour arrêter l'enregistrement.
6. Après le 1er enregistrement, appuyez sur  à nouveau pour démarrer le 2ème enregistrement.
7. Appuyez sur  pour arrêter l'enregistrement.

## Consultation d'une annonce

1. Appuyez sur  pour accéder au menu principal.
2. Sélectionnez **Outils**.
3. Sélectionnez **Services Vocaux**.
4. Sélectionnez **Filtre d'Appel**.
5. Sélectionnez **Annonce**.
6. Mettez en surbrillance **Pré-Enregistrée** ou **Personnaliser** et appuyez sur **Modifier** (touche de sélection droite).
7. Sélectionnez **Reproduire** ou **Reprod.:H-parl..**

## Effacements d'une annonce

1. Suivez les étapes 1 à 6 ci-dessus.
2. Sélectionnez **Effacer Nom** pour effacer le nom pour l'annonce préenregistrée.
  - ou -
  - Sélectionnez **Effacer** pour effacer l'annonce personnalisée.
3. Sélectionnez **Oui**.

# 10. Échange de messages

## Nouveaux messages

Lorsque vous recevez un nouveau message texte/photo ou une Alerte Web, il apparaîtra automatiquement sur votre écran principale. Utilisez votre touche de navigation pour défiler vers le bas et afficher le message entier.

**Pour lire un message:**

- ▶ Appuyez sur **Appel** (touche de sélection gauche) pour composer le numéro de téléphone. (Apparaît lorsque vous mettez en surbrillance un numéro de rappel.)
- ▶ Appuyez sur **Répondre** (touche de sélection gauche) pour répondre au message. (Apparaît lorsque vous mettez en surbrillance un numéro de téléphone et une adresse courriel.)
- ▶ Appuyez sur **Aller** (touche de sélection gauche) pour aller sur le site Web. (Apparaît lorsque vous mettez en surbrillance un URL.)
- ▶ Appuyez sur **Expédier** (touche de sélection gauche) pour transférer le message. (Apparaît uniquement s'il n'y a pas de numéro de téléphones et URL dans le message.)
- ▶ Appuyez sur **Options** (touche de sélection droite) pour afficher les options.

---

**Remarque:** Lorsqu'il y a plus de deux notifications du message, une liste d'Alertes Manquées s'affichera en mode attente. Sélectionnez un message texte/photo et appuyez sur **Voir** (touche de sélection gauche) pour afficher les détails de message.

---

**Remarque:** Lorsque vous recevez un nouveau message texte, la notification du message et l'icône  s'affichera.



---

**Remarque:** Lorsque vous recevez un nouveau message photo, l'icône  s'affichera.



---

## Affichage des messages



**Pour afficher un message texte à partir du menu principal:**

1. Appuyez sur  pour accéder au menu principal.
2. Sélectionnez **Messagerie**.
3. Sélectionnez **Texte**.
4. Sélectionnez **Récept.**, **Courriel Envoyé**, **En Suspens**, **Brouillons** ou votre dossier défini.
5. Sélectionnez l'en-tête du message que vous souhaitez consulter. (Pour afficher les options des messages, appuyez sur  [touche de sélection droite].)

**Pour afficher un message photo à partir du menu principal:**

1. Appuyez sur  pour accéder au menu principal.
2. Sélectionnez **Messagerie**.
3. Sélectionnez **Mess. Photo**.
4. Sélectionnez le message que vous souhaitez consulter et appuyez sur .
5. Appuyez sur  (touche de sélection gauche) pour afficher le message photo. (Le navigateur démarrera et affichera le message photo.)

**Pour afficher Alertes Web:**

1. Appuyez sur  pour accéder au menu principal.
2. Sélectionnez **Messagerie**.
3. Sélectionnez **Alertes Web**.
4. Sélectionnez l'en-tête du message que vous souhaitez consulter. (Pour afficher les options des messages, appuyez sur  [touche de sélection droite].)

**Pour lire d'autres messages:**

- ▶ Appuyez sur la touche de navigation droite pour lire le message suivant.
- ▶ Appuyez sur la touche de navigation gauche pour lire le message précédent.

---

**Remarque:** Alertes Web inclut URL etc. Lorsque vous achetez une sonnerie ou une image par votre ordinateur pour votre téléphone, votre téléphone recevra Alertes Web. Appuyez sur  (touche de sélection gauche) pour aller sur le site Web et suivez les étapes pour la télécharger dans votre téléphone.

---







## Envoi d'un message texte

1. Appuyez sur  pour accéder au menu principal.
2. Sélectionnez **Messagerie**.
3. Sélectionnez **Envoyer Mess..**
4. Sélectionnez **Texte**.
5. Sélectionnez la méthode de saisie que vous préférez:
  - ▶ **Entrée Répert.Tél.** pour sélectionner des destinataires dans votre répertoire téléphonique. (Les entrées du répertoire qualifiées doivent contenir un numéro de téléphone ou une adresse courriel.)
  - ▶ **N°Tél.** pour saisir le numéro de téléphone de personne à qui vous souhaitez envoyer un message.
  - ▶ **Courriel** pour saisir une adresse courriel du destinataire.

---

**Conseil:** Appuyez sur  (touche de sélection droite) et sélectionnez **De Liste Récente** ou **Groupes Répert. Tél.** pour utiliser des numéros de téléphone ou adresses courriels récemment utilisés ou ceux des entrées de Groupes répertoire téléphonique.

---

6. Appuyez sur  pour confirmer le destinataire. (Vous pouvez inclure jusqu'à 16 destinataires par message.)
7. Appuyez sur  (touche de sélection gauche) lorsque vous avez terminé la sélection et la saisie de destinataire.
8. Composez un message et appuyez sur  ou  (touche de sélection gauche).
  - ▶ Utilisez votre clavier pour taper un message. Appuyez sur  (touche de sélection droite) pour sélectionner un mode de saisie des caractères. (Voir "Sélection d'un mode de saisie des caractères" la page 25.)
9. Défilez vers le bas pour sélectionner la priorité de message (**Normale** ou **Urgent**), puis réglez le numéro de rappel et/ou signature.
10. Révisez votre message et appuyez sur  (touche de sélection gauche). (Vous pouvez également sélectionner les options de messagerie additionnels en appuyant  [touche de sélection droite] pour changer les destinataires ou sauvegarder à Brouillons.)

---









**Conseil:** Vous pouvez également envoyer un message texte en utilisant le menu Envoyer texte rapide. (Appuyez sur la touche de navigation haute en mode attente.)

---

## Création de dossiers pour les messages

Vous pouvez créer jusqu'à 10 dossiers pour stocker vos messages. Lorsque 10 dossiers définis par l'utilisateur existent, l'option "Créer dossier" n'apparaîtra pas.



**Pour créer un nouveau dossier:**

1. Appuyez sur  pour accéder au menu principal.
2. Sélectionnez **Messagerie**.
3. Sélectionnez **Texte**.
4. Appuyez sur  (touche de sélection droite).
5. Sélectionnez **Créer Dossier**.
6. Entrez un nom du dossier et appuyez sur  ou  (touche de sélection gauche).
- ▶ Appuyez sur  (touche de sélection gauche) vous permet de sauvegarder le nom du dossier.
7. Si vous souhaitez que le message soit archivé dans le dossier automatiquement, sélectionnez **Classement Auto**.
8. Sélectionnez **Activer**.
9. Sélectionnez la case sous **Mot-clé** en défilant vers le bas.
10. Entrez un mot-clé et appuyez sur  ou  (touche de sélection gauche).
11. Appuyez sur  (touche de sélection gauche).

**Comment établir une fonction optionnelle pour le dossier ajouté:**

1. À l'étape 9 ci-dessus, défilez vers le bas pour sélectionner d'autres options du menu. Sélectionnez chaque rubrique.
  - ▶ **Aviser** pour activer ou désactiver l'avis d'affichage lorsque vous avez un message non lu correspondant au dossier défini.
  - ▶  **Icône Enveloppe** pour activer ou désactiver l'affichage de l'icône enveloppe lorsque vous avez un message non lu correspondant au dossier défini.
2. Après sélection de chaque réglage, appuyez sur  (touche de sélection gauche).

## Effacement de messages



1. Appuyez sur  pour accéder au menu principal.
2. Sélectionnez **Messagerie**.
3. Sélectionnez **Texte**.
4. Sélectionnez **Récept.**, **Courriel Envoyé**, **En Suspens**, **Brouillons** ou votre dossier défini.
5. Sélectionnez un message que vous souhaitez effacer et appuyez sur  (touche de sélection droite).
6. Sélectionnez **Effacer**.
7. Sélectionnez **Ce Message**.

---

**Conseil:** Pour effacer tous les messages, sélectionnez **Tous Messages** à l'étape 7 ci-dessus.

---

## Effacement des messages sélectionnés dans tous les dossiers

1. Ouvrez un dossier de message. (Suivez les étapes 1-4 ci-dessus.)
2. Appuyez sur  (touche de sélection droite).
3. Sélectionnez **Effacer**.
4. Sélectionnez **Multiple**.
5. Appuyez sur  (touche de sélection gauche).
6. Après sélection des cases, appuyez sur  (touche de sélection droite).
7. Sélectionnez **Oui** pour effacer les messages sélectionnés.

# 11. Utilisation de l'appareil photo de votre téléphone

## Comment prendre des photos

Prendre des photos avec l'appareil photo intégré dans votre téléphone est aussi simple que choisir le sujet, pointer l'objectif et appuyer sur le bouton. Vous pouvez activer le mode appareil photo du téléphone que le téléphone soit ouvert ou fermé.





**Pour prendre une photo avec le téléphone ouvert:**

1. Appuyez sur  pour accéder au menu principal.
2. Sélectionnez **Photos**.
3. Sélectionnez **Appareil Photo** pour activer le mode appareil photo. (Des options appareil photo supplémentaires sont disponibles dans le menu **Options** du mode appareil photo. Reportez-vous à "Options du mode appareil photo" à la page 100 pour de plus amples informations.)

---

**Raccourci:** Pour activer le mode appareil photo, vous pouvez également appuyer sur  deux fois ou maintenez enfoncée la touche caméra latérale.

---

4. En vous servant de l'écran principal comme d'un viseur, dirigez l'objectif de l'appareil photo sur le sujet.
5. Appuyez sur  (touche de sélection gauche), ,  ou la touche caméra latérale jusqu'à la tonalité retentit. (La photo sera automatiquement sauvegardée dans le dossier Dans Appareil.)
6. Appuyez sur  (touche de sélection droite) pour plus d'options:
  - ▶ **Prendre Nouv.Photo** pour revenir au mode appareil photo pour prendre une autre photo.
  - ▶ **Envoyer** pour envoyer la photo aux 16 destinataires maximum à la fois. (Voir page 112 pour les détails.)
  - ▶ **Téléchargement** pour télécharger les photos que vous venez de prendre sur le site Web messagerie photo en ligne. Selon vos réglages, vous pouvez être invité à accepter la connexion à Internet.
  - ▶ **Attribuer à** pour attribuer la photo. Sélectionnez une option désirée.



- ▶ **Détails/Modifier** pour modifier ou afficher les détails sur votre photo.
- ▶ **Supprimer** pour effacer la photo que vous venez de prendre.
- ▶ **Photos Dans Appareil** pour aller au dossier Dans Appareil pour voir les photos que vous avez sauvegardées.

#### **Pour prendre une photo avec le téléphone fermé:**

1. Maintenez enfoncée la touche caméra latérale pour activer le mode appareil photo.
2. Pointez l'objectif de l'appareil photo sur le sujet.
3. Appuyez sur la touche caméra latérale pour prendre la photo. (La photo sera automatiquement sauvegardée dans le dossier Dans Appareil.)

### **Création de votre mot de passe de la messagerie photo en ligne**

La première fois que vous utiliserez les options de gestion du messagerie photo en ligne impliquant le site Web, vous aurez besoin d'établir un mot de passe messagerie photo en ligne via votre téléphone. Ce mot de passe vous permettra également de vous connecter au site Web messagerie photo en ligne à <http://mesphotos.bell.ca> pour accéder et gérer les photos et albums que vous y avez téléchargés.

1. Appuyez sur  pour accéder au menu principal.
2. Sélectionnez **Photos**.
3. Sélectionnez **Albums en Ligne**.
4. Sélectionnez **Voir Albums**. (Vous serez alors invité à créer un mot de passe messagerie photo en ligne.)
5. Entrez un mot de passe de 4 à 8 chiffres et appuyez sur .
6. Veuillez patienter pendant que le système crée votre compte.

---

**Conseil:** Inscrivez votre mot de passe messagerie photo dans un endroit sécurisé.

---

Une fois reçu confirmation que votre compte a été correctement enregistré vous pouvez y télécharger et partager des photos et accéder au site Web messagerie photo en ligne.

## Options du mode appareil photo

Lorsque le téléphone est ouvert et en mode appareil photo, appuyez sur **Options** (touche de sélection droite) pour afficher les options appareil photo supplémentaires.

- ▶ **Mode de Photo** pour sélectionner le mode photo parmi **Normale, Plage/Neige, Paysage, Nuit/Sombre** ou **Foyer Mou**.
- ▶ **Zoom** pour faire un zoom avant sur un sujet. Vous pouvez ajuster le zoom de 1x à 20x selon les réglages de votre résolution. (Reportez-vous à “Utilisation du zoom” à la page 102 pour les détails.)

---

**Remarque:** Zoom n'est pas disponible lorsque la résolution est réglée sur Haute. (Reportez-vous à “Sélection des réglages appareil photo” à la page 103 pour les détails.)

---

- ▶ **Retardateur** pour activer le retardateur de l'appareil photo. (Reportez-vous à “Réglage du retardateur” à la page 101 pour les détails.)
- ▶ **Outils Amusants** pour sélectionner une option parmi les suivantes:
  - **Plans Multiples** pour prendre les photos de multiples vues sur multiples cibles.
  - **Photo à Deux** pour prendre une photo panoramique par l'assemblage des images séparées (voir page 102).
  - **Cadres Amusants** pour sélectionner votre cadre photo amusant préféré pour orner votre photo.
  - **Ton de Couleur** pour sélectionner la grande variété de couleurs pour la photo.
- ▶ **Commande d'Image** pour sélectionner une option entre **Luminosité** ou **Balances des Blancs**.
- ▶ **Réglages App.Photo** pour sélectionner vos réglages. (Reportez-vous à “Sélection des réglages appareil photo” à la page 103 pour les détails.)
- ▶ **Photos Dans Appareil** pour aller au dossier Dans Appareil de votre téléphone. (Reportez-vous à “Dossier Dans Appareil” à la page 106 pour les détails.)
- ▶ **Guides de Touches** pour indiquer les fonctions des touches en mode appareil photo.
- ▶ **Réglages Mon Favori** pour sélectionner votre réglage favori. (Voir “Réglage de votre mode favori” à la page 103.)

## Réglage du retardateur

### Pour activer le retardateur:

1. En mode appareil photo, appuyez sur **Options** (touche de sélection droite).
2. Sélectionnez **Retardateur**.
3. Sélectionnez la longueur du délai souhaité (**10 Secondes** ou **5 Secondes**).
- ▶ Pour désactiver le retardateur, sélectionnez **Désactiver**.
4. Appuyez sur **Démarrer** (touche de sélection gauche) lorsque vous êtes prêt à lancer le retardateur.  apparaissent à l'écran principal pendant le compte à rebours du retardateur.)
5. Préparez-vous pour la photo. (Lorsqu'il ne reste plus que 3 secondes, l'icône du retardateur devient rouge et le téléphone émet un bip.)

### Pour annuler le retardateur une fois démarré:

- ▶ Appuyez sur **Annuler** (touche de sélection droite).

---



**Remarque:** Tant que le retardateur est actif, toutes les touches seront désactivées sauf, **BACK**, **END/⓪** et **Annuler** (touche de sélection droite).

---

## Comment effectuer la prise de vues en mode Photo à Deux

Photo à Deux vous permet d'assembler des images séparées. Avec cette fonction, le viseur de votre téléphone est divisé en deux, et vous pouvez photographier chaque partie d'un sujet séparément. Lorsque vous prenez la première partie en photo, l'appareil affiche une section de la première partie afin de disposer la photo suivante avec la première.



### Pour effectuer la prise de vues en mode Photo à Deux:

1. En mode appareil photo, appuyez sur **Options** (touche de sélection droite).
2. Sélectionnez **Outils Amusants**.
3. Sélectionnez **Photo à Deux**.
4. Sélectionnez **Verticale** ou **Horizontale**.
- ▶ Utilisez votre touche de navigation pour permuter l'affichage Photo à Deux.
5. Pour prendre la première photo, appuyez sur .
6. Pour prendre la deuxième photo, appuyez sur .

### Utilisation du zoom

Cette fonction vous permet de s'approcher d'un sujet lorsque vous prenez une photo.

#### Pour utiliser le zoom:

1. En mode appareil photo, appuyez sur la touche de navigation droite ou gauche, ou la touche de volume latérale pour ajuster le zoom. (La jauge apparaît.)
2. Appuyez sur **Capteur** (touche de sélection gauche), , , ou la touche caméra latérale pour prendre la photo. (La photo sera automatiquement sauvegardée dans le dossier "Dans Appareil".)

---

**Remarque:** La jauge des zooms n'apparaîtra pas lorsque la résolution est réglée sur Haute.

---

## Réglage du votre mode favori

Avec votre téléphone, vous pouvez personnaliser les réglages variés sur l'appareil photo. Cette fonction vous permet de sauvegarder votre réglage favori.

1. En mode appareil photo, sélectionnez votre réglage favori. (Voir page 100 pour les options du mode appareil photo et reportez-vous à “Sélection des réglages appareil photo” ci-dessous.)
2. Appuyez sur **Options** (touche de sélection droite).
3. Sélectionnez **Réglages Mon Favori**.
4. Appuyez sur un numéro correspondant sur le clavier ou mettez en surbrillance un numéro qui n'est pas assigné et appuyez sur **Ajouter** (touche de sélection droite).
5. Sélectionnez **Oui**.
6. Entrez un titre et appuyez sur **MENU OK** ou **OK** (touche de sélection gauche).

## Sélection des réglages appareil photo

1. En mode appareil photo, appuyez sur **Options** (touche de sélection droite).
2. Sélectionnez **Réglages App.Photo**.
3. Sélectionnez une des options suivantes.
  - ▶ **Résolution** pour sélectionner une taille du fichier photo (**Haute-640x480**, **Moyenne-320x240** ou **Basse-160x120**).
  - ▶ **Qualité** pour sélectionner le réglage de la qualité photo (**Excellente**, **Normale** ou **Économie**).
  - ▶ **Tonalité de Déclat** pour sélectionner une tonalité d'obturation (**Défaut**, **Dites “Cheez”** ou **Désactiver**).
  - ▶ **Barre d'État** pour permuter entre l'affichage de la barre d'état activé ou désactivé.

## Utilisation de menu Réglages et Info

Le menu de “Réglages et Info” vous permet de régler l’effacement automatique ou pour consulter votre Info Compte.

### Réglage de l’effacement automatique

Avec cette fonction vous pouvez déterminer si vous voulez effacer des photos automatiquement de votre téléphone pour gagner la place du mémoire après que vous en avez téléchargé a votre compte messagerie photo en ligne. (Le réglage par défaut est Désactivé.)

Pour régler l’effacement automatique:

1. Appuyez sur  pour accéder au menu principal.
2. Sélectionnez **Photos**.
3. Sélectionnez **Réglages et Info**.
4. Sélectionnez **Supprimer Autom.**
5. Sélectionnez **Activer** ou **Désactiver**.















### Consultation de votre Info Compte

Pour consulter votre Info Compte:

1. Appuyez sur  pour accéder au menu principal.
2. Sélectionnez **Photos**.
3. Sélectionnez **Réglages et Info**.
4. Sélectionnez **Info Compte**.

## Consultation de l'afficheur de statut de l'appareil photo

### Indication des icônes appareil photo

Fonction		Icônes	Détails
Mode de Photo	Plage/Neige		Utiliser ce réglage pour les scènes très éclairées.
	Paysage		Utiliser ce réglage pour les sujets éloignés.
	Nuit/Sombre		Utiliser ce réglage pour les scènes peu éclairées.
	Foyer Mou		Utiliser ce réglage pour "adoucir" la photo.
Balances des Blancs	Ensoleillé		Utiliser ce réglage pour le beau temps.
	Nuageux		Utiliser ce réglage pour le temps nuageux.
	Tungstène		Utiliser ce réglage pour l'éclairage normal à l'intérieur.
	Fluorescent		Utiliser ce réglage pour l'éclairage fluorescent.
	Manuel		Pour régler la balance de blanc manuellement.
Luminosité	Manuel		Pour régler la luminosité manuellement.
Plans Multiples			Utiliser ce réglage pour la prise de vue multiple.
Résolution	Haute		Pour la haute résolution photo.
	Moyenne		Pour la moyenne résolution photo.
	Basse		Pour la basse résolution photo.
Retardateur			Un compte à rebours numérique apparaîtra lorsque le retardateur est activé.

## Stockage des photos

Il y a deux types d'emplacement de stockage pour vos photos qui peuvent être utilisés séparément selon vos besoins:

- ▶ **Dans Appareil** (voir ci-dessous)
- ▶ **Sauveg. à Tél.** (voir page 109)

### Dossier Dans Appareil

L'emplacement de stockage dans votre téléphone est appelé le dossier **Dans Appareil**. À partir du dossier Dans Appareil, vous pouvez consulter toutes les photos sauvegardées dans votre téléphone, les envoyer au site Web messagerie photo en ligne, effacer des images et accéder à d'autres options.

**Pour consulter vos photos stockées dans le dossier Dans Appareil:**

1. Appuyez sur  pour accéder au menu principal.
2. Sélectionnez **Photos**.
3. Sélectionnez **Mes Photos**.
4. Sélectionnez **Dans Appareil**.
5. Utilisez la touche de navigation pour voir et parcourir les photos.

## Options dossier Dans Appareil

Lorsque vous consultez le dossier Dans Appareil, appuyez sur **Options** (touche de sélection droite) pour afficher les options suivantes:

- ▶ **Agrandir** pour permuter au mode d'une vue en plein écran.
- ▶ **Miniature** pour permuter au mode d'une vue vignette.
- ▶ **Téléchargement** pour télécharger les photos à partir du dossier Dans Appareil sur site Web messagerie photo en ligne. Selon vos réglages, vous pouvez être invité à accepter la connexion à Internet. Choisissez une des options suivantes:
  - **Ceci** pour télécharger la photo actuellement mise en surbrillance.
  - **Choisies** pour télécharger les photos sélectionnées. Appuyez sur  pour sélectionner une photo (la case à cocher à l'angle droit en bas sera marquée).
  - **Toutes** pour télécharger toutes les photos dans le dossier Dans Appareil.

---

**Remarque:** Si c'est la première fois que vous accédez au compte messagerie photo en ligne, vous serez invité à créer votre mot de passe messagerie photo en ligne. Reportez-vous à "Création de votre mot de passe de la messagerie photo en ligne" à la page 99.

---

- ▶ **Attribuer à** pour attribuer la photo.
  - **ID Photo** pour afficher la photo actuellement mise en surbrillance pour les appels reçus d'une entrée spécifique du répertoire téléphonique ou Groupe. Sélectionnez l'entrée désirée.
  - **Appels Reçus** pour afficher la photo actuellement mise en surbrillance pour les appels entrants.
  - **Écran de Veille** pour afficher la photo actuellement mise en surbrillance en tant qu'économiseur d'écran.

---

**Remarque:** Les photos attribuées en tant qu' **ID photo**, **Appels Reçus** ou **Écran de Veille** seront automatiquement copiées dans le dossier Sauveg. à Tél.

---

- ▶ **Détails/Modifier** pour afficher les options suivantes:
  - **Effets Spéciaux** pour appliquer les effets spéciaux à vos photos. Vous pouvez sélectionner parmi **Ton de Couleur**, **Motifs Amusants** ou **Tourner**.
  - **Sous-Titre** pour modifier la légende de la photo sélectionnée.
  - **Info de Photo** pour afficher les informations comme légende, heure/date et résolution.
  - **À Plein Écran** pour afficher la photo sélectionnée en plein écran sans aucun icône ou Barre info.
  - **Barre Info** pour afficher la barre d'information sur la photo sélectionnée. (Vue en plein écran uniquement.)
  - **Classer par** pour trier les photos par nom, taille, date prise de vue ou date de téléchargement. (Vue vignette uniquement.)
- ▶ **Diapositive** pour voir vos photos en mode diaporama. (Uniquement disponible lorsque plus de deux photos sont sauvegardées dans le dossier.)
- ▶ **Supprimer** pour effacer les photos dans le dossier Dans Appareil. Sélectionnez **Ceci**, **Choisies** ou **Toutes**.

---

**Remarque:** Effacement des photos libérera l'espace mémoire dans votre téléphone et vous permettra de prendre davantage de photos. Une fois effacées, les photos ne peuvent pas être téléchargées vers votre compte messagerie photo en ligne, ni sauvegardées dans le dossier Sauveg. à Tél..

---

- ▶ **Sauvegarder à Tél.** pour sauvegarder les photos sélectionnées dans le dossier Sauvegarder à Tél..
- ▶ **Aller à Sauveg. à Tél.** pour afficher le dossier Sauvegarder à Tél..
- ▶ **Mode Appareil Photo** pour activer le mode appareil photo.

## Dossier Sauvegarder à Tél.

Lorsque vous attribuez une photo, elle sera automatiquement sauvegardée dans le dossier **Sauveg. à Tél.**. Le dossier Sauveg. à Tél. vous permet de stocker les copies des photos dans votre téléphone et d'attribuer les photos aux fonctions de téléphone variées.

### Pour sauvegarder une photo dans le dossier Sauveg. à Tél.:

1. À partir du dossier Dans Appareil (Reportez-vous à “Dossier Dans Appareil” à la page 106), sélectionnez une photo que vous souhaitez sauvegarder dans le dossier Sauveg. à Tél. (Vous pouvez sélectionner plusieurs photos.)

---

**Conseil:** S'il n'y a aucune photo sélectionnée, la photo actuellement mise en surbrillance sera sélectionnée.

---

2. Appuyez sur **Options** (touche de sélection droite).
3. Sélectionnez **Sauvegarder à Tél.**. (Une copie de la photo sera sauvegardée dans le dossier Sauveg. à Tél.)

### Pour consulter les photos stockées dans le dossier Sauveg. à Tél.:

1. Appuyez sur  pour accéder au menu principal.
2. Sélectionnez **Photos**.
3. Sélectionnez **Mes Photos**.
4. Sélectionnez **Sauveg. à Tél.**. (Les photos en vignette s'afficheront jusqu'à neuf à la fois.)
5. Utilisez la touche de navigation pour voir et parcourir les photos.

## Envoi des photos

Une fois que vous avez pris une photo, vous pouvez utiliser les capacités de messagerie photo de votre téléphone pour le partager instantanément avec votre famille et vos amis. Vous pouvez envoyer une photo jusqu'à 16 personnes à la fois à leur adresse électronique ou numéro de téléphone. (Si le téléphone compatible.)

### Envoi des photos à partir du dossier Dans Appareil

1. Appuyez sur  pour accéder au menu Photo.
2. Sélectionnez **Mes Photos**.
3. Sélectionnez **Dans Appareil**.
4. Sélectionnez une photo que vous souhaitez envoyer et appuyez sur . (La case à cocher à l'angle droit en bas sera marquée. Vous pouvez sélectionner plusieurs photos.)
5. Appuyez sur **Envoyer** (touche de sélection gauche). (Vous verrez apparaître un message sur l'affichage.)

---

**Remarque:** La première fois que vous envoyez un message photo, vous serez invité à établir un compte et un mot de passe du site messagerie photo en ligne. Reportez-vous à "Création de votre mot de passe de la messagerie photo en ligne" à la page 99.

---

6. Sélectionnez **Destinataires**.
7. Sélectionnez une des options suivantes:
  - ▶ **Entrée Répert.Tél.** pour sélectionner des destinataires dans votre répertoire téléphonique. Sélectionnez un destinataire.
  - ▶ **N°Tél.** pour saisir directement un numéro de téléphone mobile.
  - ▶ **Courriel** pour saisir directement une adresse électronique.

---

**Conseil:** Appuyez sur **Autres** (touche de sélection droite) et sélectionnez **De Liste Récente** ou **Groupes Répert. Tél.** pour utiliser des numéros de téléphone ou adresses courriels récemment utilisés ou ceux des entrées de Groupes répertoire téléphonique.

---

8. Appuyez sur **Suivant** (touche de sélection gauche) une fois terminé l'ajout des destinataires. (Vous pouvez inclure jusqu'à 16 destinataires par message.)
9. Si vous voulez inclure un message texte, défilez jusqu'au champ de message texte, puis entrez votre message en utilisant le clavier. (Vous pouvez appuyer sur **Mode** [touche de sélection droite] pour changer le mode de saisie des caractères. Voir "Sélection d'un mode de saisie des caractères" à la page 25.)
10. Si vous voulez inclure un message vocal avec la photo, défilez jusqu'au champ d'audio et appuyez sur la touche de sélection appropriée pour enregistrer. (Le temps maximum d'enregistrement est 10 secondes.)
11. Confirmez les destinataires, le message, le message vocal et le photo.
12. Appuyez sur la touche de sélection appropriée pour envoyer les photos.



---

**Remarque:** Dans le futur, vous pourriez trouver les noms de tiers services de photo ou de tirage etc., listés sous **Destinataires** à l'étape 6 à la page 110. Vous allez pouvoir mettre la liste à jour en sélectionnant **Mettre à Jour** lorsque ce service particulier devient disponible.

---

## Envoi des photos à partir de Messagerie

Vous pouvez également envoyer des messages photo à partir du menu messagerie.

1. Appuyez sur  pour accéder au menu principal.
2. Sélectionnez **Messagerie**.
3. Sélectionnez **Envoyer Mess..**
4. Sélectionnez **Photo**.
5. Sélectionnez **De Mes Photos** ou **Albums en Ligne**.
  - ▶ **De Mes Photos:** Le dossier Dans Appareil s'affichera avec les photos en vignette jusqu'à neuf par écran.
  - ▶ **Albums en Ligne:** Une liste de dossiers s'affichera. Sélectionnez votre dossier désiré et appuyez sur .
6. Utilisez la touche de navigation pour sélectionner une photo que vous souhaitez envoyer. (Vous pouvez sélectionner plusieurs photos.)
7. Appuyez sur  (touche de sélection gauche). Pour terminer et envoyer la photo, suivez les étapes 6 à 11 dans "Envoi des photos à partir du dossier Dans Appareil" à la page 110.

---

**Conseil:** Pour prendre et envoyer une nouvelle photo à partir de Messagerie, sélectionnez **Prendre Photo** à l'étape 5 ci-dessus, prenez la nouvelle photo, appuyez sur  (touche de sélection droite), et suivez les étapes 6 à 12 dans "Envoi des photos à partir du dossier Dans Appareil" à la page 110.

---

## Envoi d'un message photo en ligne

**Pour envoyer des photos en utilisant le répertoire téléphonique en ligne:**

1. Dans l'affichage des photos en ligne, sélectionnez une photo que vous souhaitez envoyer et appuyez sur **Envoyer** (touche de sélection gauche). (Reportez-vous à "Gestion de photos en ligne à partir de votre téléphone" à la page 114.)
2. Sélectionnez **Destinataires**.
3. Sélectionnez **Carnet d'Adr. enLigne**.
4. Sélectionnez un destinataire ou des destinataires (jusqu'à 10) à partir de votre répertoire téléphonique en ligne.
5. Appuyez sur **Achévé** (touche de sélection gauche) une fois terminé la sélection des destinataires.
6. Pour joindre un message texte, défilez jusqu'au champ de message et appuyez la touche de sélection appropriée. Saisissez votre message et appuyez sur.
7. Confirmez vos destinataires et les pièces attachées.
8. Appuyez sur la touche de sélection appropriée pour envoyer le message photo en ligne.

---

**Remarque:** Dans le futur, vous pourriez trouver les noms de tiers services de photo ou de tirage etc., listés sous **Destinataires** à l'étape 2 ci-dessus. Vous allez pouvoir mettre la liste à jour en sélectionnant **Mettre à Jour** lorsque ce service particulier devient disponible.

---

**Pour envoyer un album à partir du menu photos en ligne:**

1. Dans l'affichage des albums en ligne, sélectionnez un album que vous souhaitez envoyer et appuyez sur **Envoyer** (touche de sélection gauche). (Reportez-vous à "Gestion de photos en ligne à partir de votre téléphone" à la page 114.)
2. Suivez les étapes 2 à 8 dans "Pour envoyer des photos en utilisant le répertoire téléphonique en ligne" ci-dessus pour terminer et envoyer l'album de message photo.

## Gestion de Message photo en ligne

### Utilisation du site Web messagerie photo en ligne

Une fois téléchargées les photos de votre téléphone à votre compte messagerie photo en ligne (Reportez-vous à “Options dossier Dans Appareil” à la page 107), vous pouvez utiliser votre PC pour gérer vos photos. À partir du site Web messagerie photo en ligne vous pouvez partager les photos, modifier les titres des albums, ajouter les légendes et organiser les images.



**Pour accéder au site Web messagerie photo en ligne:**

1. À partir de la connexion Internet de votre PC, allez sur <http://mesphotos.bell.ca>.
2. Entrez votre numéro de téléphone et mot de passe messagerie photo en ligne pour ouvrir une session.

### Gestion de photos en ligne à partir de votre téléphone

Vous pouvez utiliser votre téléphone pour gérer, éditer ou partager les photos que vous avez téléchargées à votre compte messagerie photo en ligne.

**Pour consulter vos photos en ligne à partir de votre téléphone:**

1. Appuyez sur  pour accéder au menu principal.
2. Sélectionnez **Photos**.
3. Sélectionnez **Albums en Ligne**.
4. Sélectionnez **Voir Albums**. (Selon vos réglages, vous pouvez être invité à accepter la connexion à Internet.)
5. Mettez en surbrillance un titre d'album, puis appuyez sur  pour afficher les vignettes.



---

**Conseil:** Pour permuter une photo sélectionnée de la vue vignette au mode de l'une vue en plein écran, appuyez sur  (touche de sélection droite) et sélectionnez **Agrandir**.

---

6. Utilisez la touche de navigation pour sélectionner une photo.
7. Appuyez sur  (touche de sélection droite) pour afficher les options de vos photos en ligne.

## Téléchargement des photos vers le serveur

1. Appuyez sur  pour accéder au menu principal.
2. Sélectionnez **Photos**.
3. Sélectionnez **Mes Photos**.
4. Sélectionnez **Dans Appareil**.
5. Sélectionnez la (les) photo(s) que vous souhaitez télécharger et appuyez sur  (touche de sélection droite).
6. Sélectionnez **Téléchargement**.
7. Sélectionnez **Ceci, Choisies** ou **Toutes**.
8. Sélectionnez **Zone "Uploads"**.  
- ou -  
Sélectionnez **Autres Albums** et puis sélectionnez l'album désiré.

## Téléchargement vos photos en ligne

Dans votre compte messagerie photo en ligne, vous pouvez sélectionner les photos pour télécharger dans votre dossier du téléphone.

1. Dans l'affichage des photos en ligne, sélectionnez la photo que vous souhaitez télécharger et appuyez sur  (touche de sélection droite). (Reportez-vous à "Gestion de photos en ligne à partir de votre téléphone" à la page 114.)
2. Sélectionnez **Sauvegarder à Tél.**
3. Sélectionnez une des options suivantes:
  - ▶ **Attribuer à** pour attribuer la photo (**ID Photo**, **Appels Reçus** ou **Écran de Veille**).
  - ▶ **Seul Téléchargement** pour télécharger la photo dans le dossier Dans Appareil.

## Comment accéder aux options de photos en ligne à partir de votre téléphone

Pour accéder aux options de photos en ligne à partir de votre téléphone:

1. Sélectionnez une photo à partir de vos Albums en Ligne (reportez-vous à “Gestion de photos en ligne à partir de votre téléphone” à la page 114).
2. Appuyez sur **Options** (touche de sélection droite) pour afficher les options.
3. Sélectionnez une option.
  - ▶ **Agrandir** pour permuter au mode d’une vue en plein écran.
  - ▶ **Miniature** pour permuter au mode d’une vue vignette.
  - ▶ **Copier/Déplacer** pour copier ou déplacer des photos pour sélectionner dans l’album sélectionné.
  - ▶ **Détails/Modifier** pour afficher les détails sur la photo actuellement mise en surbrillance ou modifier la photo.
  - ▶ **Supprimer** pour effacer les photos sauvegardées dans l’album actuel (ou le dossier Uploads).
  - ▶ **Sauvegarder à Tél.** pour sélectionner **Attribuer à** afin d’attribuer les photos aux fonctions ou **Seul Téléchargement** afin de télécharger les photos dans le dossier Dans Appareil.
  - ▶ **Créer Albums** pour créer un nouvel album (à partir du dossier Uploads uniquement).
  - ▶ **Albums en Ligne** pour permuter l’affichage à la liste des albums.

---

**Remarque:** Les options de message photo peuvent varier selon les rubriques que vous sélectionnez.

---

## 12. Utilisation de Bluetooth

Bluetooth est une technologie de communication à courte portée vous permettant de vous connecter sans fil à des périphériques Bluetooth, comme des casques, ensembles mains-libres de voiture, et appareils portatifs, ordinateurs ou téléphones sans fil compatibles Bluetooth. La portée de la communication Bluetooth est d'environ 10 mètres (30 pieds) en général.

### Accès au menu Bluetooth

Pour accéder au menu principal:

1. Appuyez sur  pour accéder au menu principal.
2. Sélectionnez **Réglages**.
3. Sélectionnez **Bluetooth**.

### Activation et désactivation de Bluetooth

La fonction Bluetooth de votre téléphone est désactivée par défaut. Activer la fonction Bluetooth de votre téléphone le rend "accessible" par les autres périphériques Bluetooth à portée radio. Pour que votre téléphone soit visible par les autres périphériques, vous devez également régler sa visibilité sur autre que **Caché**. (Voir la page 119.)

Pour activer Bluetooth:

1. À partir de l'écran du menu Bluetooth, sélectionnez **Activer/Désactiver**.
2. Sélectionnez **Activer** pour activer Bluetooth.

Pour désactiver Bluetooth:

1. À partir de l'écran du menu Bluetooth, sélectionnez **Activer/Désactiver**.
2. Sélectionnez **Désactiver** pour désactiver Bluetooth.



---

**Remarque:** Activer Bluetooth affecte sur le temps d'appel et d'attente de la batterie.

---

## Témoins d'état Bluetooth

Les icônes suivantes indiquent l'état de votre connexion Bluetooth d'un coup d'œil:

- ▶  - La fonction Bluetooth est active. Le témoin passe au vert lorsque le téléphone est connecté à un périphérique Bluetooth.
- ▶  - Votre téléphone est repérable par un autre périphérique Bluetooth.
- ▶  - Votre téléphone est en communication avec un périphérique Bluetooth.

## Utilisation du menu Réglages Bluetooth

Le menu **Réglages Bluetooth** vous permet de configurer de nombreuses caractéristiques du service Bluetooth de votre téléphone, comme:

- ▶ Entrer ou modifier le nom utilisé par votre téléphone pour la communication Bluetooth
- ▶ Régler la visibilité de votre téléphone (ou sa "repérabilité") par d'autres périphériques Bluetooth
- ▶ Afficher l'adresse du périphérique Bluetooth de votre téléphone



**Pour accéder au menu Réglages Bluetooth:**

- ▶ À partir de l'écran du menu Bluetooth, utilisez la touche de navigation pour sélectionner **Activer/Dsactiver**, **Visibilité**, **Priorité Vocale**, **Permissions**, **Mon NomDispos.** ou **Mon Info Dispositif**.

## Réglages Bluetooth: Mon nom Bluetooth

La section **Mon NomDispos.** du menu Réglages Bluetooth vous permet de sélectionner un nom Bluetooth pour votre téléphone. Le nom Bluetooth de votre téléphone apparaîtra aux autres périphériques Bluetooth à portée radio, en fonction de vos réglages de Visibilité.

**Pour donner un nom Bluetooth à votre téléphone:**

1. À partir de l'écran du menu Bluetooth, sélectionnez **Mon NomDispos..**
2. Maintenez enfoncée  pour effacer le nom actuel.
3. Utilisez votre clavier pour entrer un nouveau nom et appuyez sur  pour le sauvegarder et sortir.

## Réglages Bluetooth: Mes informations Bluetooth

Pour afficher les informations Bluetooth de votre téléphone:

- ▶ À partir de l'écran du menu Bluetooth, sélectionnez **Mon Info Dispositif**.

## Réglages Bluetooth: Visibilité

La section **Visibilité** du menu Réglages Bluetooth vous permet de gérer la disponibilité de votre téléphone pour d'autres périphériques Bluetooth.

Pour configurer la visibilité de votre téléphone (repérabilité) par d'autres périphériques Bluetooth:

1. À partir de l'écran du menu Bluetooth, sélectionnez **Visibilité**.
  2. Sélectionnez un réglage de visibilité et appuyez sur :
- ▶ **Toujours Visible** pour permettre à d'autres périphériques Bluetooth de détecter et identifier votre téléphone.
  - ▶ **Visible pour 3 min** pour permettre à d'autres périphériques Bluetooth de détecter votre téléphone pendant 3 minutes, après quoi il retourne en mode caché.
  - ▶ **Caché** pour empêcher d'autres périphériques Bluetooth de détecter et d'identifier votre téléphone.

---

**Remarque:** Il est recommandé que votre téléphone soit en mode attente lorsque vous recevez des données des autres périphériques via Bluetooth.

---

## Réglages Bluetooth: Priorité vocale

La section **Priorité Vocale** du menu Réglages Bluetooth vous permet de choisir le périphérique par défaut que vous souhaitez utiliser pour les appels entrants et sortants.

**Pour régler la priorité vocale:**

1. À partir de l'écran du menu Bluetooth, sélectionnez **Priorité Vocale**.
2. Sélectionnez **Téléphone** ou **À mains-libres**.
  - ▶ **Téléphone** vous permet de permuter le son entre votre téléphone et les dispositifs à main libre.
  - ▶ **À mains-libres** ne permet d'utiliser que les dispositifs à main libre.

## Réglages Bluetooth: Permissions

La section **Permissions** du menu Réglages Bluetooth vous permet de configurer l'accessibilité de votre téléphone par d'autres périphériques Bluetooth.

**Pour configurer l'accessibilité de votre téléphone par d'autres périphériques Bluetooth:**

1. À partir de l'écran du menu Bluetooth, sélectionnez **Permissions**.
2. Sélectionnez **À mains-libres**, **Accès Commuté** ou **Push d'Objet**.
3. Sélectionnez un réglage et appuyez sur :
  - ▶ **Toujours Autoris.** permet à d'autres périphériques Bluetooth de lancer une connexion sans demande de confirmation.
  - ▶ **Demander** affiche un écran de confirmation, à partir duquel vous pouvez accepter ou refuser la connexion.
  - ▶ **Jamais Autoris.** refuse la tentative de connexion.

## Profils Bluetooth

Tous les réglages Bluetooth que vous configurez sont mémorisés dans le profil d'utilisateur Bluetooth du téléphone. Plusieurs profils peuvent être utilisés pour des fonctions Bluetooth spécifiques.



- ▶ **Headset Profile (Profil de micro-casque)** – Ce profil fonctionne comme une prise écouteur sans fil. Lorsqu'un appel entrant est reçu, la sonnerie retentit à travers le micro-casque. Vous pouvez alors répondre à l'appel en appuyant sur une touche. Pendant que vous utilisez le téléphone, vous pouvez utiliser le micro-casque à la place du téléphone en appuyant sur une touche sur le micro-casque, ce qui revient à insérer une prise dans le téléphone. Augmentez ou diminuez le volume avec la touche de volume sur le côté du téléphone.
- ▶ **Hands-Free Profile (Profil de mains-libres)** – Ce profil fonctionne comme un ensemble voiture sans fil. Les appels entrants sonnent sur le micro-casque ou le dispositif à main libre. Vous pouvez répondre aux appels en appuyant sur une touche sur le micro-casque ou le dispositif. Quatre fonctions de numérotation sont prises en charge: numérotation du dernier appel, numérotation vocale, numérotation abrégée et composition du numéro. Augmentez ou diminuez le volume avec la touche de volume sur le côté du téléphone.
- ▶ **DUN: Dial-Up Network Profile (Profil de gestion de réseau d'appel téléphonique)** – Ce profil fonctionne comme un câble de données sans fil, raccordant un ordinateur ou un assistant numérique personnel à un réseau par le téléphone.
- ▶ **OPP: Object Push Profile (Profil de poussée d'objet)** – Ce profil utilise les services du profil d'échange d'objet générique pour envoyer des objets de données entre des périphériques et peut être utilisé pour échanger des cartes de visite (vCard).

# Appairage des périphériques Bluetooth

## Périphériques appairés

Le processus d'appairage Bluetooth vous permet d'établir des connexions de confiance entre votre téléphone et un autre périphérique Bluetooth. Lorsque des périphériques sont appairés, un passcode (code PIN) est partagé entre eux, permettant des connexions rapides et sécurisées tout en contournant le processus de repérage et d'authentification.

### Pour appairer votre téléphone avec un autre périphérique Bluetooth:

1. Appuyez sur  pour accéder au menu principal.
2. Sélectionnez **Outils**.
3. Sélectionnez **Bluetooth**.
4. Sélectionnez **<Ajout Nouv.>**.
5. Sélectionnez **Rechercher**. (Votre téléphone affichera une liste des périphériques Bluetooth à portée radio repérés.)
6. Sélectionnez le périphérique que vous souhaitez appairer et appuyez sur .
7. Select **Ajouter à Confié**.
8. Tapez le passcode et appuyez sur . (Lorsque le propriétaire de l'autre périphérique entre le même code, l'appairage est terminé.)

---

**Remarque:** En raison des spécifications et fonctions différentes des autres périphériques compatibles Bluetooth, l'affichage et les opérations peuvent différer et les fonctions de transfert ou d'échange peuvent être impossibles.

---

## Attente de demande

Si vous utilisez un profil DUN (Accès commuté) pour appairer avec un ordinateur ou un assistant numérique personnel, vous devrez autoriser l'autre périphérique à lancer l'appairage avec votre téléphone.

### Pour autoriser l'appairage de votre téléphone avec un autre périphérique Bluetooth:

1. Suivez les étapes 1 à 4 ci-dessus.
2. Sélectionnez **Attendre Demande**.
3. Suivez les invites à l'écran pour taper votre passcode, puis appuyez sur .

## Utilisation des options des périphériques de confiance

Une fois que vous avez créé des périphériques appairés, plusieurs options sont disponibles dans la liste des périphériques de confiance.

**Pour utiliser les options des périphériques de confiance:**





1. Sélectionnez un périphérique dans la liste des périphériques de confiance.
2. Appuyez sur **Options** (touche de sélection droite) pour afficher les options suivantes:
  - ▶ **Connecter** pour vous connecter au périphérique Bluetooth (si applicable).
  - ▶ **Envoyer Article** pour envoyer un article sauvegardé sur votre téléphone vers un autre périphérique Bluetooth.
  - ▶ **Modifier Nom** pour modifier le nom du périphérique de confiance.
  - ▶ **Info Dispositif** pour afficher les informations sur le périphérique de confiance.
  - ▶ **Classer par** pour trier les périphériques de confiance.
  - ▶ **Supprimer** pour supprimer le périphérique sélectionné de la liste.
  - ▶ **Supprimer Tout** pour supprimer tous les périphériques de la liste.
  - ▶ **Réglages** pour afficher le menu des réglages Bluetooth. (Voir la page 118.)

## Envoi de données via Bluetooth

Vous pouvez envoyer des cartes de visite ou des données du répertoire sauvegardées sur votre téléphone grâce à la technologie Bluetooth.

### Envoi d'un article



Pour envoyer un article:

1. Appuyez sur  pour accéder au menu principal.
2. Sélectionnez **Outils**.
3. Sélectionnez **Bluetooth**.
4. Sélectionnez le périphérique de la liste des périphériques de confiance et appuyez sur  (touche de sélection droite).
5. Sélectionnez **Envoyer Article**.
6. Sélectionnez l'article désiré (**Carte d'Affaires** ou **Répertoire**) et appuyez sur .
- ▶ Pour envoyer un contact, sélectionnez-le, puis suivez les instructions à l'écran pour procéder au transfert.
7. Assurez-vous que l'autre périphérique est prêt à recevoir des données, puis appuyez sur  (touche de sélection gauche).

## Envoi d'un contact

Vous pouvez envoyer une entrée du répertoire à un autre périphérique Bluetooth.

**Pour envoyer un contact:**

1. Appuyez sur la touche de navigation droite.
2. Mettez en surbrillance un contact et appuyez sur **Options** (touche de sélection droite).
3. Sélectionnez **Envoyer Contact**.
4. Sélectionnez une des options suivantes et appuyez sur .
  - ▶ **Ceci** pour envoyer le contact actuellement en surbrillance.
  - ▶ **Tous** pour envoyer tous les contacts du répertoire.
5. Votre téléphone recherchera les périphériques Bluetooth et affichera une liste des périphériques disponibles. Sélectionnez un périphérique et appuyez sur .
6. Assurez-vous que l'autre périphérique est prêt à recevoir des données, puis appuyez sur **Envoyer** (touche de sélection gauche).

---

**Remarque:** Certains véhicules équipés d'un système Bluetooth intégré permettent le transfert du répertoire de votre téléphone à votre voiture. Si votre véhicule prend en charge cette fonction, suivez les étapes ci-dessus pour transférer votre répertoire au système Bluetooth intégré au véhicule.

---

# 13. Fonctions de service

## Utilisation de messagerie vocale

Tous les appels entrants sans réponse sont automatiquement transférés à la messagerie vocale, même si votre téléphone est en cours d'utilisation ou éteint.

### Notification de messagerie vocale

Il existe plusieurs façons pour que votre téléphone vous informe des arrivées de nouveaux messages:

- ▶ Le message s'affiche sur l'écran.
- ▶ La sonnerie attribuée retentit.
- ▶ Le voyant clignote.
- ▶  s'affiche en haut de l'écran.

### Alertes des nouveaux messages vocaux

Lorsque vous recevez un nouveau message vocal, votre téléphone vous avertit et vous invite à appeler votre messagerie vocale.

**Pour appeler votre messagerie vocale:**

- ▶ Appuyez sur .

**Pour afficher votre journal d'alertes manquées:**

1. Appuyez sur  pour accéder au menu principal.
2. Sélectionnez **Alertes Manquées**.

### Affichage des informations sur les messageries vocales

1. Appuyez sur  pour accéder au menu principal.
2. Sélectionnez **Messagerie**.
3. Sélectionnez **Message Vocal**.
4. Sélectionnez **Détails**.

## Récupération les messageries vocales

- ▶ Maintenez enfoncée  1. (Votre téléphone appellera la messagerie vocale.)

- ou -

1. Appuyez sur  pour accéder au menu principal.
2. Sélectionnez **Messagerie**.
3. Sélectionnez **Message Vocal**.
4. Sélectionnez **Appel Mess. Voc..**

---

**Remarque:** Le temps d'antenne par minute vous sera facturé pendant l'accès à la messagerie vocale à partir de votre téléphone.



---

## Effacement de l'icône de message

1. Appuyez sur  pour accéder au menu principal.
2. Sélectionnez **Messagerie**.
3. Sélectionnez **Message Vocal**.
4. Sélectionnez **Effacer Compte**.
5. Sélectionnez **Oui**.

## Modification de votre numéro de message vocal

Pour modifier votre numéro de message vocal:

1. Appuyez sur  pour accéder au menu principal.
2. Sélectionnez **Messagerie**.
3. Sélectionnez **Message Vocal**.
4. Sélectionnez **Modif. N°MessVoc**.
5. Modifiez votre numéro de message vocal et appuyez sur .

Pour remettre à zero votre numéro de message vocal:

1. Suivez les étapes 1 à 4 ci-dessus.
2. Appuyez sur **Options** (touche de sélection droite).
3. Sélectionnez **Rétablir N°Mess.Voc..**
4. Sélectionnez **Oui**.

## Comment répondre à un appel en attente

Lorsque vous êtes en communication téléphonique, l'appel en attente vous avertit des appels entrants en faisant retentir plusieurs bips. L'écran de votre téléphone vous signale un autre appel entrant et affiche le numéro de téléphone de l'appelant (si disponible et si vous êtes en mode numérique).

**Pour répondre à un appel entrant quand vous êtes déjà en communication:**

- ▶ Appuyez sur **TALK** (ou appuyez sur **Options** [touche de sélection droite], sélectionnez **Flash** ou **Flash:Haut-parleur**). Ceci met le premier appel en attente et répond au deuxième appel.

**Pour répondre à un appel entrant lorsque la réponse en attente est activée:**

- ▶ Appuyez sur **TALK** (ou appuyez sur **Options** [touche de sélection droite], sélectionnez **Flash** ou **Flash:Haut-parleur**). (La réponse en attente est automatiquement désactivée. Reportez-vous à la page 14 pour la réponse en attente.)

**Pour revenir au premier appel:**

- ▶ Appuyez sur **TALK** (ou appuyez sur **Options** [touche de sélection droite], sélectionnez **Flash**).

---

**Remarque:** L'appel en attente peut ne pas être disponibles lorsque vous êtes en itinérance en dehors de votre réseau.

---

## Comment avoir une conférence à trois

Avec la conférence à trois, vous pouvez converser avec deux personnes en même temps. Lorsque vous utilisez cette fonction, le temps d'antenne normal pour chacun des deux appels vous sera facturé.

1. Composez le numéro que vous souhaitez appeler et appuyez sur **TALK** ou **SPEAKER**.
2. Une fois la communication établie, appuyez sur **TALK** pour mettre le premier appel en attente.
3. Composez le deuxième numéro que vous souhaitez appeler et appuyez sur **TALK** (ou appuyez sur **Options** [touche de sélection droite], sélectionnez **Appel** ou **App.:H-parl.Act.**).
4. Une fois la deuxième communication établie, appuyez à nouveau sur **TALK** (ou appuyez sur **Options** [touche de sélection droite], sélectionnez **Flash**) pour commencer la conférence à trois.

Si une des personnes appelées raccroche pendant l'appel, le correspondant restant et vous-même restez en communication. Si vous êtes à l'origine de l'appel et que vous raccrochez, la conférence à trois est interrompue.

## Web

Grâce au Web sur votre téléphone, vous serez à même de naviguer sur des versions graphiques en couleur – pas seulement les versions textes - de vos sites Web favoris, vous permettant de rester informé plus facilement lorsque vous courez de droite à gauche. Consultez les résultats sportifs, le cours de la bourse et magasiner sur votre téléphone.

### Lancement du Web

► Appuyez sur **Web** (touche de sélection droite).

- ou -

1. Appuyez sur  pour accéder au menu principal.
2. Sélectionnez **Web**.

### Garde Réseau

Au réglage de Garde Réseau, l’affichage de confirmation apparaîtra pour connecter à Internet. Cette fonction permet d’éviter des connexions accidentelles. Vous pouvez désactiver le Garde Réseau à l’avenir en sélectionnant **Toujours Auto-Connexion** lorsque Garde Réseau est affichée.

1. Appuyez sur  pour accéder au menu principal.
2. Sélectionnez **Réglages**.
3. Sélectionnez **Internet**.
4. Sélectionnez **Garde Réseau**.
5. Sélectionnez **Activer** ou **Désactiver**.

- **Activer** pour que le Garde Réseau apparaisse lors de la connexion à Internet.
- **Désactiver** pour que le Garde Réseau n’apparaisse pas lors de la connexion à Internet.

---

**Remarque:** Si activée, le Garde Réseau n’apparaît qu’une fois par session. Elle n’apparaît pas si le téléphone est simplement reconnecté suite à une pause.

---

## Navigation sur le Web

### Création d'un signet

Les signets vous permettent de mémoriser les adresses de vos sites Web préférés pour un accès ultérieur facile.

1. Lancez le Web que vous souhaitez mettre en signets.
2. Appuyez sur la touche de sélection droite pour aller sur le menu du navigateur.
3. Sélectionnez **Marquer cette page**.
4. Appuyez sur **OK** (touche de sélection gauche) pour sauvegarder le signet.

---

**Remarque:** Mettre un signet sur une page ne mémorise pas le contenu de la page, seulement son adresse. Certaines pages ne peuvent pas être mises en signets. Qu'une page Web donnée puisse être mise en signets ou non dépend de son créateur.

---

### Accès à un signet

1. Lancez le Web et appuyez sur la touche de sélection droite pour accéder au menu du navigateur.
2. Sélectionnez **Voir les signets**.
3. Sélectionnez le signet auquel vous aimeriez accéder pour aller sur le siteweb.

### Modification d'un signet

1. Lancez le Web et appuyez sur la touche de sélection droite pour accéder au menu du navigateur.
2. Sélectionnez **Voir les signets**.
3. Mettez en surbrillance le signet que vous souhaitez modifier et appuyez sur la touche de sélection droite.
4. Sélectionnez **Modifier adresse** ou **Modifier titre**.
5. Appuyez sur **Modifier** (touche de sélection droite), utilisez votre clavier pour modifier l'adresse ou le titre et appuyez sur **OK** (touche de sélection gauche).
6. Pour sauvegarder le signet, appuyez sur **OK** (touche de sélection gauche).

### **Effacement d'un signet**

1. Accédez au menu **Voir les signets**. (Reportez-vous à “Accès à un signet” à la page 131.)
2. Mettez en surbrillance le signet que vous souhaitez effacer et appuyez sur la touche de sélection droite.
3. Sélectionnez **Effacer**.
4. Appuyez sur **Oui** (touche de sélection droite).

### **Aller sur un site Web donné**

1. Lancez le Web et appuyez sur la touche de sélection droite pour afficher le menu du navigateur.
2. Sélectionnez **Aller à URL...**
3. Sélectionnez **Adresse**.
4. Utilisez votre clavier pour saisir l'URL du siteweb où vous souhaitez aller et appuyez sur **OK** (touche de sélection gauche).

---

**Remarque:** Tous les sites Web ne sont pas visionnables sur votre téléphone.

---

### **Recharge d'une page Web**

1. Lancez le Web et appuyez sur la touche de sélection droite pour afficher le menu du navigateur.
2. Sélectionnez **Renouveler cette page**.

## Envoi d'une page Web

Cette fonction permet d'envoyer une URL (adresse de site Web) que vous consultez via la messagerie texte SMS.

1. Lancez le Web et appuyez sur la touche de sélection droite pour afficher le menu du navigateur.
2. Sélectionnez **Envoyer page**.
3. Pour terminer et envoyer une page Web, suivez les étapes 5 à 11 dans "Envoi d'un message texte" à la page 95.

## Ajustement du volume de la sonnerie du navigateur

1. Lancez le Web et appuyez sur la touche de sélection droite pour afficher le menu du navigateur.
2. Sélectionnez **Autres...**
3. Sélectionnez **Préférences**.
4. Sélectionnez **Volume de Son**.
5. Sélectionnez le volume désiré en appuyant sur la touche de navigation en haut ou en bas et appuyez sur .

## Téléchargement via le Web sans fil

Votre téléphone vous permet de télécharger des images (l'économiseur d'écran), sonneries, jeux, etc., à partir d'un site Web.

1. Appuyez sur  pour accéder au menu principal.
2. Sélectionnez **Mon Contenu**.
3. Sélectionnez le dossier de données désiré (par exemple, **Jeux**, **Sonneries**, **Écrans Veille** ou **Applications**).
4. Sélectionnez **Obtenir Neuf** pour lancer le navigateur.
5. Sélectionnez le fichier image ou sonnerie désiré et suivez les invites du système.

## Confirmation des données téléchargées

Les données téléchargées seront automatiquement classées comme jeux, sonneries, images (l'économiseur d'écran) ou dossier d'application. Néanmoins, si des données relèvent d'une catégorie différente, elles seront classées comme Dossier Dynamic. Si les données n'appartiennent à aucune des catégories ci-dessus, elles seront classées dans le dossier Autres.

1. Appuyez sur  pour accéder au menu principal.
2. Sélectionnez **Mon Contenu**.
3. Sélectionnez le dossier de données désiré (par exemple, **Jeux**, **Sonneries**, **Écrans Veille** ou **Applications**).
4. Sélectionnez la donnée téléchargée que vous souhaitez confirmer.

---

**Conseil:** Le nom de dossiers dynamic est variable selon la donnée.

---

# 14. Consignes de sécurité

## Rendement maximal du téléphone

- ▶ Évitez d'exposer votre téléphone et ses accessoires à la pluie ou à des éclaboussures. Si votre téléphone est mouillé, éteignez-le sur-le-champ et retirez la batterie.
- ▶ Pour maximiser la performance, ne touchez pas le bas de votre téléphone où l'antenne interne se place lors de l'utilisation du téléphone.

## Utilisation de votre téléphone tout en conduisant

Parler au téléphone en conduisant (ou manipuler le téléphone sans un ensemble mains libres) est interdit dans certaines juridictions. Les lois diffèrent quant aux restrictions spécifiques.

- ▶ Faites savoir à votre correspondant que vous conduisez; si nécessaire, mettez fin à l'appel en cas de trafic important ou de conditions météorologiques dangereuses.
- ▶ Ne prenez pas de notes, ni ne consultez les numéros de téléphone en conduisant.

## Respect des consignes de sécurité

Afin d'utiliser votre téléphone de façon sûre et efficace, respectez toujours les réglementations spécifiques à une zone donnée. Éteignez votre téléphone dans les endroits où son utilisation est interdite ou lorsqu'il peut provoquer des interférences ou un danger quelconque.

## Utilisation de votre téléphone à proximité d'autres appareils électroniques

La plupart des appareils électroniques modernes sont blindés contre les signaux de radiofréquence (RF). Néanmoins, les signaux RF provenant des téléphones sans fil peuvent affecter de manière inadéquate les appareils électroniques blindés.

Les signaux RF peuvent affecter les systèmes d'exploitation électronique et/ou les systèmes audio-vidéo mal installés ou incorrectement blindés dans les véhicules motorisés. Vérifiez auprès du fabricant ou de son représentant si ces systèmes sont convenablement blindés contre les signaux RF externes.

Consultez également le fabricant à propos de tout équipement ajouté à votre véhicule.

Contactez le fabricant de tout appareil médical personnel, comme un stimulateur cardiaque ou un appareil auditif, pour déterminer s'ils sont convenablement blindés contre les signaux RF externes.

---

**Remarque:** Éteignez toujours votre téléphone dans des institutions médicales et demandez l'autorisation avant d'utiliser votre téléphone à proximité d'un équipement médical.

---

## Éteindre votre téléphone avant le décollage

Éteignez votre téléphone ou passez-le en mode avion avant de monter dans un avion. Afin d'éviter de possibles interférences avec les systèmes d'aviations, les réglementations canadiennes du transport exigent que vous ayez l'autorisation d'un membre de l'équipage pour utiliser votre téléphone lorsque l'avion est au sol.

## Éteindre votre téléphone dans les zones dangereuses

Afin d'éviter une interférence avec des opérations d'explosion, éteignez votre téléphone dans une zone d'explosion ou dans d'autres zones avec des panneaux indiquant que les radios émetteur-récepteur doivent être éteintes. Les équipes de constructions utilisent souvent des appareils RF à télécommande pour déclencher les explosifs.

Éteignez votre téléphone lorsque vous êtes dans une zone à l'atmosphère potentiellement explosive. Bien que ce soit rare, votre téléphone et ses accessoires peuvent produire des étincelles. Les étincelles peuvent causer une explosion ou un incendie, provoquant des blessures corporelles, voire mortelles. Ces zones sont souvent, mais pas systématiquement, clairement identifiées. Il s'agit de :

- ▶ Endroits très humides et avec substance inflammable.
- ▶ Zones de ravitaillement en carburant comme les stations services.
- ▶ Pont inférieur d'un bateau.
- ▶ Installation de transfert ou stockage de combustible ou de produits chimiques
- ▶ Zones dont l'air comprend des produits chimiques ou des particules comme des grains, de la poussière ou de la poudre de métal.
- ▶ Toute autre zone où on vous demanderait habituellement de couper le moteur de votre véhicule.

---

**Remarque:** Ne transportez jamais ni ne stockez de gaz, des liquides inflammables ou des explosifs dans le compartiment de votre véhicule qui renferme votre téléphone et ses accessoires.

---

## Restriction de l'accès des enfants à votre téléphone

Votre téléphone n'est pas un jouet. Ne laissez pas les enfants jouer avec lui car ils risquent de se blesser ou de blesser d'autres personnes, d'endommager le téléphone ou d'effectuer des appels qui feront augmenter la facture de votre téléphone.

## Protection de la batterie

Les consignes indiquées ci-dessous vous aideront à utiliser au mieux les capacités de votre batterie.

- ▶ N'utilisez que des batteries et des chargeurs. Ces chargeurs sont conçus pour maximiser la durée de vie de la batterie. L'utilisation d'autres batteries ou chargeurs annule la garantie et peut provoquer des dégâts.
- ▶ Afin d'éviter tout dommage, chargez la batterie uniquement sous une température comprise entre 0°C à 45°C (32°F à 113°F).
- ▶ Ne gardez pas la batterie dans un endroit très humide.
- ▶ N'utilisez pas le chargeur de la batterie en plein soleil ou dans des endroits où l'humidité est élevée, comme une salle de bain.
- ▶ Ne jetez jamais la batterie au feu.
- ▶ Gardez propre les contacts métalliques en haut de la batterie.
- ▶ Ne tentez pas de démonter ni de court-circuiter la batterie.
- ▶ Ne rangez pas la batterie dans des endroits à la température élevée pour des périodes prolongées. Il est recommandé de respecter ces règles de rangement:

Moins d'un mois:

-20°C à 60°C (-4°F à 140°F)

Plus d'un mois:

-20°C à 45°C (-4°F à 113°F)

## Mise au rebut des batteries au lithium-ion (Li-Ion)

Afin d'assurer une mise au rebut en toute sécurité de vos batteries Li-Ion, éliminez-les conformément aux lois et réglementations en vigueur.

- ▶ Ne jetez pas la batterie au feu; sa cellule risquerait d'exploser.
- ▶ N'ouvrez pas, ni ne percez la batterie; l'électrolyte qui s'en échappe est corrosive et peut provoquer des lésions aux yeux et à la peau.

**Remarque spéciale:** Veillez à mettre correctement au rebut votre batterie. Dans certaines régions, la mise au rebut des batteries dans les ordures ménagères ou commerciales peut être interdite.

---

**Remarque:** Par mesure de sécurité, ne manipulez pas une batterie Li-Ion endommagée ou fuyant.

---

## Précautions

Tout changement ou modification apporté à ce téléphone non approuvé explicitement par ce document peut annuler la garantie de cet appareil et annuler votre droit à utiliser cet appareil. N'utilisez que des batteries, des antennes et des chargeurs approuvés. L'utilisation d'accessoires non autorisés peut se révéler dangereuse et annuler la garantie du téléphone si les dits accessoires provoquent des dégâts ou un défaut au téléphone.

Bien que votre téléphone soit relativement solide, c'est une pièce complexe et cassable. Évitez de le jeter par terre, de le frapper, de le plier ou de vous asseoir dessus.

NetFront est une marque déposée par ACCESS Co., Ltd. sur le territoire japonais ainsi que dans tout autre pays. Copyright (c) 1996-2006 ACCESS Co., Ltd.

Ce téléphone mobile utilise JBlend™ de la société Aplix Corporation. JBlend et Aplix sont des marques d'Aplix Corporation déposées et/ou utilisées au Japon et/ou dans d'autres pays.

# Index

## A

Allumer et éteindre 7  
Animation 36  
Appareil photo 98  
Appel en attente 128  
Avertissement d'appel 76  
Avis d'alerte 33  
Avis de message 42

## B

Batterie  
  Chargement 9  
  Mise en place 8  
  Retrait 8  
Bluetooth 117  
Bouton Turbo 53

## C

Calculatrice 83  
Calendrier 74  
Chronomètre 84  
Code de verrouillage 55  
Composition activée par la voix 85  
Consigne de sécurité 135  
Conférence à trois 129

## D

Définition des icônes 5, 80  
Déverrouillage de téléphone 54  
Durée de tonalité 30

## E

Échange de messages 42, 93  
Écho de touche 31  
Économiseur d'écran 37  
Effectuer un appel 11

## F

Filtre d'appel 13, 90

## G

Garde Réseau 130

## H

Horloge mondiale 83

## I

Icônes de l'écran d'affichage 5  
Invite vocale 31  
Itinérance 59

## J

Journal des appels 63

## L

Langue 25, 48, 51  
Liste à faire 78

## M

Marques vocales  
  Effacement 86  
  Programmation 86  
  Reproduction 86  
Menu sécurité 54  
Mes favoris 47  
Message préenregistré 42  
Message texte 94, 95  
Messagerie vocale  
  Effacement de l'icône de message 127  
  Modification de numéros 127  
  Notification 126  
  Récupération 127  
Mode avion 46  
Mode casque écoute 53  
Mode texte T9 26  
Mode veille 39  
Mode verrouillage 55  
Mon contenu 134

## **N**

N°Appelant 29, 30  
Note vocale 87  
Numéro de téléphone  
  Affichage 10  
  Comment trouver 20  
  Composition avec pauses 21  
  Sauvegarde 20, 21  
Numéro d'urgence 17  
Numéros spéciaux 56  
Numérotation abrégée 22, 71  
Numérotation raccourcie 23, 52

## **O**

Option de numérotation 12  
Option Rabat ouvrir/fermer 49  
Options de configuration 47  
Options pour les appels reçus 18

## **P**

Photos 98  
Protection des touches latérales  
  11, 50

## **R**

Réglage du volume 15, 32  
Réglages de l'affichage 35  
Réglages de localisation 40  
Réglages sonores 29  
Remise à zéro de votre téléphone  
  58  
Répertoire téléphonique 66  
Répondre à un appel 12  
Réponse automatique 48  
Restriction des appels 56  
Retardateur 100, 101  
Rétro-éclairage 35  
Réveil 81

## **S**

Schéma du menu 61  
Signets 131  
Silence total 34  
Style du menu 36

## **T**

Taille police 38  
Téléphone (illus.) 2  
Tonalité allumer/éteindre 31  
TTY 45  
Tout Répondre 49  
Type de sonnerie 29, 30  
Type de vibration 30

## **V**

Verrouillage de téléphone 54  
Volume de touche 32

## **W**

Web 130

